

Tarifa guía rápida edición

30

Guía de equipamiento de baño
y ayudas técnicas a la movilidad
para colectividades

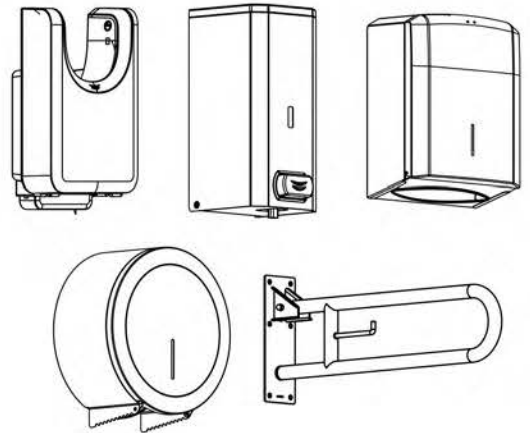

CONDICIONES GENERALES VENTA

Mediclinics, S.A. podrá modificar las presentes Condiciones Generales de venta, sin previo aviso.

Dichas condiciones las encontrarán actualizadas en todo momento en nuestra página web. Recomendamos su lectura antes de realizar un pedido.

El presente catálogo sustituye cualquier tarifa y oferta anterior.

Mediclinics, S.A debido a la política de mejora continua en sus productos, se reserva el derecho de modificar o suprimir la información publicada en esta tarifa o en su página web.

Las descripciones, medidas y fotografías del presente catálogo deberán entenderse como orientativas a nivel informativo.

Mediclinics, S.A. pone a su disposición información técnica actualizada de todos sus productos en su página web: **www.mediclinics.com**

PEDIDOS

Al hacer un pedido el cliente acepta las condiciones generales de venta, las condiciones de uso y la política de privacidad.

Los precios pueden ser modificados sin previo aviso y no incluyen IVA ni otros impuestos.

PLAZOS

Eventualmente es posible una rotura de existencias durante el proceso de realización de un pedido, por lo que, en este supuesto, Mediclinics pondrá en conocimiento del Cliente esta situación a través de correo electrónico y/o telefónicamente y le ofrecerán posibles alternativas y plazos, si las hay. Los posibles retrasos no darán lugar a penalización o indemnización alguna.

TRANSPORTE

En envíos realizados a portes pagados, el cliente debe revisar la mercancía y notificar por escrito a Mediclinics, S.A., dentro de las 24 horas posteriores a su entrega, los posibles daños efectuados durante el transporte.

Portes pagados a partir de:

- 250 € netos de venta en península.
- 325 € netos de venta a Baleares.
- Canarias, Ceuta y Melilla a consultar.

Mediclinics, S.A. no se hace responsable de posibles daños en envíos realizados a portes debidos.

GARANTIA

Conforme a la legislación vigente y validación por nuestro personal técnico.

DEVOLUCIONES

Previa autorización por parte de Mediclinics, S.A. solo se admitirán devoluciones de producto con embalaje original en buen estado, que no haya sido instalado ni manipulado, en un plazo no superior a 15 días desde la fecha de entrega. Transcurrido ese periodo Mediclinics S.A se reserva el derecho a no aceptar devoluciones del producto.

Los portes en las devoluciones de material, por causas ajenas y no imputables a Mediclinics S.A. correrán por cargo y cuenta del cliente. En tal caso, los abonos por devoluciones tendrán un demérito del 15%. No se admitirán devoluciones de producto de la serie Medicolor o productos especiales.

JURISDICCIÓN

Para la resolución de cualquier disputa o discrepancia que pudiera surgir en cuanto a la interpretación, ejecución, cumplimiento y/o incumplimiento de la Condiciones Generales de Venta, las partes, con renuncia a cualquier otro fuero que pudiera corresponderles, se someten a la jurisdicción y competencia de los Juzgados y Tribunales de la ciudad de Barcelona.

“Nuestro objetivo es ofrecer soluciones integrales que cubran todas las necesidades de nuestros clientes, en materia de equipamiento de baño, mediante productos con un diseño innovador y de altas prestaciones”.

Guía de equipamiento de baño y ayudas técnicas a la movilidad para colectividades

CÓDIGO	DESCRIPCIÓN	PÁG.
3846	Ducha de emergencia con válvula termostática para montar a la pared acero inox. amarillo Krusman	68
3863	Lavaojos de emergencia para montar a la pared acero inox. amarillo Krusman	68
3864	Lavaojos y lavacara de emergencia para montar a la pared acero inox. amarillo Krusman	68
3868	Lavaojos de emergencia para montar a la pared con tapa protectora acero inox. amarillo Krusman	68
3870	Lavaojos de emergencia con pedestal acero inox. amarillo Krusman	68
3873	Ducha + lavaojos + lavacara de emergencia acero inox. amarillo Krusman	68
3884	Lavaojos de emergencia para montar a la pared ABS amarillo Krusman	68
3813-3887	Ducha de emergencia para montar a la pared acero inox. amarillo Krusman	68
9391005SMD	Eje opcional papel higiénico para modelo PR2789	29
9832/99 Novedad	Soporte de ducha ABS cromado Goman serie Classic	52
AC0083C	Dispensador pañuelos 270x53x145 mm. latón cromado brillante serie Medicrom	44
AC0240 Novedad	Manillón pequeño para adosar a pared 241x82 mm. acero blanco serie Medisteel	43
AC0240C Novedad	Manillón pequeño para adosar a pared 241x82 mm. acero brillante serie Medisteel	43
AC0780C	Repisa de cristal 600x64x134 mm. latón cromado brillante serie Medicrom	44
AC0950C	Manillón toallero 305x107 mm. latón cromado brillante serie Medicrom	44
AC0956C	Manillón angular 423x120x207 mm. latón cromado brillante serie Medicrom	44
AC0957C	Manillón con jabonera 423x120x207mm. latón cromado brillante serie Medicrom	44
AC0959C	Estante para toallas con barra 480x310x100 mm. de latón cromado brillante serie Medicrom	44
AC0961C	Toallero 390xØ53 mm. latón cromado brillante serie Medicrom	44
AC0962C	Jabonera rectangular 175x107 mm. latón cromado brillante serie Medicrom	44
AC0963C	Jabonera rectangular 264x107 mm. latón cromado brillante serie Medicrom	44
AC0964C	Jabonera triangular rejilla 227x145x28 mm. latón cromado brillante serie Medicrom	44
AC0966C	Percha Ø53x62 mm. latón cromado brillante serie Medicrom	45
AC0967C	Portarrollos con tapa 121x101x33 mm. latón cromado brillante serie Medicrom	44
AC0970C	Portarrollos de reserva 50x115x186 mm. latón cromado brillante serie Medicrom	45
AC0973C	Manillón toallero 658x107 mm. latón cromado brillante serie Medicrom	44
AC0974C	Manillón toallero 528x107 mm. latón cromado brillante serie Medicrom	44
AC0978C	Toallero Ø 200 mm. latón cromado brillante serie Medicrom	44
AC0979C	Toallero Ø 170 mm. latón cromado brillante serie Medicrom	44
AI0010C	Percha simple 40x34 mm. de acero inox. AISI 304 brillante serie Medinox	41
AI0010CS	Percha simple 40x34 mm. de acero inox. AISI 304 satinado serie Medinox	41
AI0020C	Toallero 535x66 mm. de acero inox. AISI 304 brillante serie Medinox	40
AI0020CS	Toallero 535x66 mm. de acero inox. AISI 304 satinado serie Medinox	40
AI0030C	Toallero doble 535x120 mm. de acero inox. AISI 304 brillante serie Medinox	40
AI0030CS	Toallero doble 535x120 mm. de acero inox. AISI 304 satinado serie Medinox	40
AI0033B	Percha simple 52x41 mm. de acero inox. AISI 304 negro serie Medisteel	42
AI0033C	Percha simple 52x41 mm. de acero inox. AISI 304 brillante serie Medisteel	42

CÓDIGO	DESCRIPCIÓN	PÁG.
AI0033CS	Percha simple 52x41 mm. de acero inox. AISI 304 satinado serie Medisteel	42
AI0034CS	Percha simple 50xØ16 mm. de acero inox. AISI 304 satinado serie Medicolor	43
AI0036B	Percha doble 100x48x52 mm. de acero inox. AISI 304 negro serie Medisteel	42
AI0036C	Percha doble 100x48x52 mm. de acero inox. AISI 304 brillante serie Medisteel	42
AI0036CS	Percha doble 100x48x52 mm. de acero inox. AISI 304 satinado serie Medisteel	42
AI0040C	Estante para toallas con barra 535x120 mm. de acero inox. AISI 304 brillante serie Medinox	40
AI0040CS	Estante para toallas con barra 535x120 mm. de acero inox. AISI 304 satinado serie Medinox	40
AI0050C	Jabonera 143x120 mm. de acero inox. AISI 304 brillante serie Medinox	41
AI0050CS	Jabonera 143x120 mm. de acero inox. AISI 304 satinado serie Medinox	41
AI0060C	Repisa de baño 535x120 mm. de acero inox. AISI 304 brillante serie Medinox	41
AI0060CS	Repisa de baño 535x120 mm. de acero inox. AISI 304 satinado serie Medinox	41
AI0070C	Portarrollos individual sin tapa 140x65 mm. de acero inox. AISI 304 brillante serie Medinox	41
AI0070CS	Portarrollos individual sin tapa 140x65 mm. de acero inox. AISI 304 satinado serie Medinox	41
AI0080C	Portarrollos con tapa 140x65 mm. de acero inox. AISI 304 brillante serie Medinox	41
AI0080CS	Portarrollos con tapa 140x65 mm. de acero inox. AISI 304 satinado serie Medinox	41
AI0090C	Toallero rectangular 205x65x135 mm. de acero inox. AISI 304 brillante serie Medinox	40
AI0090CS	Toallero rectangular 205x65x135 mm. de acero inox. AISI 304 satinado serie Medinox	40
AI0100C	Portarrollos de reserva vertical 155x65x66 mm. de acero inox. AISI 304 brillante serie Medinox	41
AI0100CS	Portarrollos de reserva vertical 155x65x66 mm. de acero inox. AISI 304 satinado serie Medinox	41
AI0110C	Toallero circular Ø 165x65 mm. de acero inox. AISI 304 brillante serie Medinox	40
AI0110CS	Toallero circular Ø 165x65 mm. de acero inox. AISI 304 satinado serie Medinox	40
AI0113B	Portarrollos sin tapa 193x97 mm. de acero inox. AISI 304 negro serie Medisteel	42
AI0113C	Portarrollos sin tapa 193x97 mm. de acero inox. AISI 304 brillante serie Medisteel	42
AI0113CS	Portarrollos sin tapa 193x97 mm. de acero inox. AISI 304 satinado serie Medisteel	42
AI0115B	Toallero de anilla trapezoidal 132x60x130 mm. de acero inox. AISI 304 negro serie Medisteel	41
AI0115C	Toallero de anilla trapezoidal 132x60x130 mm. de acero inox. AISI 304 brillante serie Medisteel	41
AI0115CS	Toallero de anilla trapezoidal 132x60x130 mm. de acero inox. AISI 304 satinado serie Medisteel	41
AI0118B	Jabonera de baño rectangular 108x106x52 mm. de acero inox. AISI 304 negro serie Medisteel	42
AI0118C	Jabonera de baño rectangular 108x106x52 mm. de acero inox. AISI 304 brillante serie Medisteel	42
AI0118CS	Jabonera de baño rectangular 108x106x52 mm. de acero inox. AISI 304 satinado serie Medisteel	42
AI0129B	Portarrollos con tapa 130x80x73 mm. de acero inox. AISI 304 negro serie Medisteel	42
AI0129C	Portarrollos con tapa 130x80x73 mm. de acero inox. AISI 304 brillante serie Medisteel	42
AI0129CS	Portarrollos con tapa 130x80x73 mm. de acero inox. AISI 304 satinado serie Medisteel	42
AI0140C	Jabonera rejilla 340x100x24 mm. de acero inox. AISI 304 brillante serie Medinox	41
AI0140CS	Jabonera rejilla 340x100x24 mm. de acero inox. AISI 304 satinado serie Medinox	41
AI0160C	Jabonera rejilla 170x100x24 mm. de acero inox. AISI 304 brillante serie Medinox	41
AI0160CS	Jabonera rejilla 170x100x24 mm. de acero inox. AISI 304 satinado serie Medinox	41
AI0170C	Espejo de aumento Ø 170 de acero inox. AISI 304 brillante serie Medisteel	43
AI0184B	Toallero 495x88 mm. de acero inox. AISI 304 negro serie Medisteel	41

CÓDIGO	DESCRIPCIÓN	PÁG.
AI0184C	Toallero 495x88 mm. de acero inox. AISI 304 brillante serie Medisteel	41
AI0184CS	Toallero 495x88 mm. de acero inox. AISI 304 satinado serie Medisteel	41
AI0310B	Portarrollos con tapa 161x95x161 mm. de acero inox. AISI 304 negro serie Medisteel	42
AI0310C	Portarrollos con tapa 161x95x161 mm. de acero inox. AISI 304 brillante serie Medisteel	42
AI0310CS	Portarrollos con tapa 161x95x161 mm. de acero inox. AISI 304 satinado serie Medisteel	42
AI0320B	Portarrollos doble con tapa 320x50x160 mm. de acero inox. AISI 304 negro serie Medisteel	42
AI0320C	Portarrollos doble con tapa 320x50x160 mm. de acero inox. AISI 304 brillante serie Medisteel	42
AI0320CS	Portarrollos doble con tapa 320x50x160 mm. de acero inox. AISI 304 satinado serie Medisteel	42
AI0710C	Estante para toallas con barra 495x208 mm. de acero inox. AISI 304 brillante serie Medisteel	41
AI0710CS	Estante para toallas con barra 495x208 mm. de acero inox. AISI 304 satinado serie Medisteel	41
AI0720B	Repisa de baño rectangular 525x161 mm. de acero inox. AISI 304 negro serie Medisteel	42
AI0720C	Repisa de baño rectangular 525x161 mm. de acero inox. AISI 304 brillante serie Medisteel	42
AI0720CS	Repisa de baño rectangular 525x161 mm. de acero inox. AISI 304 satinado serie Medisteel	42
AI0910C	Tendedero retráctil Ø 91 de acero inox. AISI 304 brillante serie Medisteel	43
AI0920C	Dispensador bolsas higiénicas 91x24x136 mm. acero inox. AISI 304 brillante	30
AI0920CS	Dispensador bolsas higiénicas 91x24x136 mm. acero inox. AISI 304 satinado	30
AI0968C	Portarrollos de reserva 66x116x208 mm. de acero inox. AISI 304 brillante serie Medisteel	42
AI0968CS	Portarrollos de reserva 66x116x208 mm. de acero inox. AISI 304 satinado serie Medisteel	42
AI0985B	Dispensador pañuelos faciales 240x54x126 mm. de acero inox. AISI 304 negro serie Medisteel	42
AI0985C	Dispensador pañuelos faciales 240x54x126 mm. de acero inox. AISI 304 brillante serie Medisteel	42
AI0985CS	Dispensador pañuelos faciales 240x54x126 mm. de acero inox. AISI 304 satinado serie Medisteel	42
AI1311B	Toallero de barra doble 600x115 mm. de acero inox. AISI 304 negro serie Aura	39
AI1311C	Toallero de barra doble 600x115 mm. de acero inox. AISI 304 brillante serie Aura	39
AI1311CS	Toallero de barra doble 600x115 mm. de acero inox. AISI 304 satinado serie Aura	39
AI1313B	Toallero de barra 600x65 mm. de acero inox. AISI 304 negro serie Aura	39
AI1313C	Toallero de barra 600x65 mm. de acero inox. AISI 304 brillante serie Aura	39
AI1313CS	Toallero de barra 600x65 mm. de acero inox. AISI 304 satinado serie Aura	39
AI1318B	Percha de baño 55x55 mm. simple de acero inox. AISI 304 negro serie Aura	39
AI1318C	Percha de baño 55x55 mm. simple de acero inox. AISI 304 brillante serie Aura	39
AI1318CS	Percha de baño 55x55 mm. simple de acero inox. AISI 304 satinado serie Aura	39
AI1321B	Portarrollos papel higiénico 238x65 mm. de acero inox. AISI 304 negro serie Aura	39
AI1321C	Portarrollos papel higiénico 238x65 mm. de acero inox. AISI 304 brillante serie Aura	39
AI1321CS	Portarrollos papel higiénico 238x65 mm. de acero inox. AISI 304 satinado serie Aura	39
AI1323B	Estante para toallas con barra 600x215x150 mm. de acero inox. AISI 304 negro serie Aura	39
AI1323C	Estante para toallas con barra 600x215x150 mm. de acero inox. AISI 304 brillante serie Aura	39
AI1323CS	Estante para toallas con barra 600x215x150 mm. de acero inox. AISI 304 satinado serie Aura	39
AI1411B	Toallero de barra doble 600x120 mm. de acero inox. AISI 304 negro serie Harmonia	39
AI1411C	Toallero de barra doble 600x120 mm. de acero inox. AISI 304 brillante serie Harmonia	39

CÓDIGO	DESCRIPCIÓN	PÁG.
AI1411CS	Toallero de barra doble 600x120 mm. de acero inox. AISI 304 satinado serie Harmonia	39
AI1413B	Toallero de barra 600x70 mm. de acero inox. AISI 304 negro serie Harmonia	40
AI1413C	Toallero de barra 600x70 mm. de acero inox. AISI 304 acabado brillante serie Harmonia	40
AI1413CS	Toallero de barra 600x70 mm. de acero inox. AISI 304 acabado satinado serie Harmonia	40
AI1418B	Percha de baño simple 30x60x67 mm. de acero inox. AISI 304 negro serie Harmonia	40
AI1418C	Percha de baño simple 30x60x67 mm. de acero inox. AISI 304 brillante serie Harmonia	40
AI1418CS	Percha de baño simple 30x60x67 mm. de acero inox. AISI 304 satinado serie Harmonia	40
AI1421B	Portarrollos papel higiénico 196x70 mm. de acero inox. AISI 304 negro serie Harmonia	40
AI1421C	Portarrollos papel higiénico 196x70 mm. de acero inox. AISI 304 brillante serie Harmonia	40
AI1421CS	Portarrollos papel higiénico 196x70 mm. de acero inox. AISI 304 satinado serie Harmonia	40
AI1423B	Estante para toallas con barra 600x215 mm. de acero inox. AISI 304 negro serie Harmonia	39
AI1423C	Estante para toallas con barra 600x215 mm. de acero inox. AISI 304 brillante serie Harmonia	39
AI1423CS	Estante para toallas con barra 600x215 mm. de acero inox. AISI 304 satinado serie Harmonia	39
AI2003B	Portarrollos papel higiénico con estante 160x103 mm. de acero inox. AISI 304 negro serie Aura	39
AI2003C	Portarrollos papel higiénico con estante 160x103 mm. de acero inox. AISI 304 brillante serie Aura	39
AI2003CS	Portarrollos papel higiénico con estante 160x103 mm. de acero inox. AISI 304 satinado serie Aura	39
AI2004B	Portarrollos papel higiénico doble con estante 260x103 mm. de acero inox. AISI 304 negro serie Aura	39
AI2004C	Portarrollos papel higiénico doble con estante 260x103 mm. de acero inox. AISI 304 brillante serie Aura	39
AI2004CS	Portarrollos papel higiénico doble con estante 260x103 mm. de acero inox. AISI 304 satinado serie Aura	39
AI2005B	Portarrollos papel higiénico con estante 160x102 mm. de acero inox. AISI 304 negro serie Harmonia	40
AI2005C	Portarrollos papel higiénico con estante 160x102 mm. de acero inox. AISI 304 brillante serie Harmonia	40
AI2005CS	Portarrollos papel higiénico con estante 160x102 mm. de acero inox. AISI 304 satinado serie Harmonia	40
AI2006B	Portarrollos doble papel higiénico con estante 270x103 mm. de acero inox. AISI 304 negro serie Harmonia	40
AI2006C	Portarrollos doble papel higiénico con estante 270x103 mm. de acero inox. AISI 304 brillante serie Harmonia	40
AI2006CS	Portarrollos doble papel higiénico con estante 270x103 mm. de acero inox. AISI 304 satinado serie Harmonia	40
AI2130	Portarrollos de papel higiénico con tapa 130x117x155 mm. de acero inox. AISI 430 epoxi blanco serie Medicolor	43
AI2130B	Portarrollos de papel higiénico con tapa 130x117x155 mm. de acero inox. AISI 430 epoxi negro serie Medicolor	43
AI2130CS	Portarrollos de papel higiénico con tapa 130x117x155 mm. de acero inox. AISI 430 satinado serie Medicolor	43
AI2318B	Percha de baño doble 90x55x41 mm. de acero inox. AISI 304 negro serie Aura	39
AI2318C	Percha de baño doble 90x55x41 mm. de acero inox. AISI 304 brillante serie Aura	39
AI2318CS	Percha de baño doble 90x55x41 mm. de acero inox. AISI 304 satinado serie Aura	39
AI2418B	Percha de baño doble 90x60x40 mm. de acero inox. AISI 304 negro serie Harmonia	40
AI2418C	Percha de baño doble 90x60x40 mm. de acero inox. AISI 304 brillante serie Harmonia	40



IVA REDUCIDO



CONSULTAR CONDICIONES

Guía de equipamiento de baño y ayudas técnicas a la movilidad para colectividades

CÓDIGO	DESCRIPCIÓN	PÁG.
AI2418CS	Percha de baño doble 90x60x40 mm. de acero inox. AISI 304 satinado serie Harmonía	40
AI2900	Dispensador bolsas higiénicas 96x24x145 mm. acero inox. AISI 430 epoxi blanco serie Medicolor	30
AI2900B	Dispensador bolsas higiénicas 96x24x145 mm. acero inox. AISI 430 epoxi negro serie Medicolor	31
AI2900CS	Dispensador bolsas higiénicas 96x24x145 mm. acero inox. AISI 430 satinado serie Medicolor	31
AI2969	Portarrollos de reserva 130x122x130 mm. de acero inox. AISI 430 epoxi blanco serie Medicolor	43
AI2969B	Portarrollos de reserva 130x122x130 mm. de acero inox. AISI 430 epoxi negro serie Medicolor	43
AI2969CS	Portarrollos de reserva 130x122x130 mm. de acero inox. AISI 430 satinado serie Medicolor	43
AIE310C	Portarrollos empotrable con tapa 160x50x160 mm. de acero inox. AISI 304 brillante serie Medisteel	42
AIE310CS	Portarrollos empotrable con tapa 160x50x160 mm. de acero inox. AISI 304 satinado serie Medisteel	42
AIE320C	Portarrollos doble empotrable con tapa 320x50x160. de acero inox. AISI 304 brillante serie Medisteel	42
AIE320CS	Portarrollos doble empotrable con tapa 320x50x160 mm. de acero inox. AISI 304 satinado serie Medisteel	42
AM0100	Asiento ducha abatible con apoyo a pared 430x445 mm. acero inox. AISI 304 / láminas fenólicas	57
AM0201C	Asiento ducha abatible 450x410 mm. acero inox. AISI 304 brillante	57
AM0201CS	Asiento ducha abatible 450x410 mm. acero inox. AISI 304 satinado	57
AM0251C	Asiento ducha abatible con apoyo a suelo 450x410 mm. acero inox. AISI 304 brillante	57
AM0251CS	Asiento ducha abatible con apoyo a suelo 450x410 mm. acero inox. AISI 304 satinado	57
AM0500	Asiento ducha reversible abatible con apoyo a pared 840x534 mm. acero inox. AISI 304 / láminas fenólicas	57
AN-030/01 Novedad	Barra 1200 mm. con soporte ducha y flexo Goman serie Aluminio Nylon blanco	53
AN-030SDF/01 Novedad	Barra 1200 mm. con soporte (no incluye ducha ni flexo), Goman serie Aluminio Nylon blanco	53
AN-031/01 Novedad	Barra ángulo 400x1100 mm. con soporte ducha y flexo Goman serie Aluminio Nylon blanco	53
AN-031SDF/01 Novedad	Barra ángulo 400x1100 mm. con soporte (no incluye ducha ni flexo), Goman serie Aluminio Nylon blanco	53
AN-032/01 Novedad	Barra ángulo 600x1100 mm. con soporte ducha y flexo Goman serie Aluminio Nylon blanco	53
AN-032SDF/01 Novedad	Barra ángulo 600x1100 mm. con soporte (no incluye ducha ni flexo) Goman serie Aluminio Nylon blanco	53
AN-12050/01 Novedad	Barra ducha en T 500x1200 mm. con soporte ducha y flexo Goman serie Aluminio Nylon blanco	53
AN-12050SDF/01 Novedad	Barra ducha en T 500x1200 mm. con soporte (no incluye ducha ni flexo) Goman serie Aluminio Nylon blanco	53
AN-4070/01 Novedad	Barra ángulo 90° 3 puntos de anclaje dcha. / izq. 400x700 mm. Goman serie Aluminio Nylon blanco	53
AN-800B/01 Novedad	Asiento para bañera 692x456x262 mm. Goman serie Aluminio Nylon blanco	58
AN-803/01 Novedad	Taburete 470x355x435 mm. aluminio Goman serie Aluminio Nylon blanco	58
AN-811B/01 Novedad	Asiento ducha abatible 155x430x435 mm. Goman serie Aluminio Nylon blanco	57
AN-831B/01 Novedad	Asiento ducha desmontable (no abatible) 500x360x468 mm. Goman serie Aluminio Nylon blanco	57
AN-841B/01 Novedad	Asiento ducha fijo 480x342x466 mm. Goman serie Aluminio Nylon blanco	58

CÓDIGO	DESCRIPCIÓN	PÁG.
AN-A01/01 Novedad	Barra ángulo a 2 paredes 4 puntos de anclaje 700x700 mm. Goman serie Aluminio Nylon blanco	52
AN-A03/01 Novedad	Barra ángulo a 2 paredes 4 puntos de anclaje 1000x1000 mm. Goman serie Aluminio Nylon blanco	52
AN-A05/01 Novedad	Barra ángulo 2 paredes 5 puntos de anclaje dcha. / izq. 700x700x800 mm. Goman serie Aluminio Nylon blanco	53
AN-A10/01 Novedad	Barra ángulo 2 paredes 5 puntos de anclaje dcha. / izq. 700x700x1100 mm. Goman serie Aluminio Nylon blanco	53
AN-B01/01 Novedad	Barra pared-suelo dcha./izq. 800x800 mm. Goman serie Aluminio Nylon blanco	54
AN-B02/01 Novedad	Barra fija a pared 3 puntos de anclaje dcha. / izq. 600 mm. Goman serie Aluminio Nylon blanco	54
AN-B03/01 Novedad	Barra fija a pared 3 puntos de anclaje dcha. / izq. 800 mm. Goman serie Aluminio Nylon blanco	54
AN-B08/01 Novedad	Barra abatible vertical columna, freno y con portarrollos 800x800 mm. Goman serie Aluminio Nylon blanco	54
AN-B111/01 Novedad	Portarrollos Goman serie Aluminio Nylon blanco	45
AN-B112/01 Novedad	Portarrollos simple 200x100 mm. Goman serie Aluminio Nylon blanco	45
AN-B113/01 Novedad	Portarrollos de reserva 280x100 mm. Goman serie Aluminio Nylon blanco	45
AN-B12/01 Novedad	Barra abatible vertical con freno 600 mm. Goman serie Aluminio Nylon blanco	53
AN-B12P/01 Novedad	Barra abatible vertical con freno y con portarrollos 600 mm. Goman serie Aluminio Nylon blanco	54
AN-B13/01 Novedad	Barra abatible vertical con freno 800 mm. Goman serie Aluminio Nylon blanco	53
AN-B14/01 Novedad	Barra abatible vertical con freno y con portarrollos 800 mm. Goman serie Aluminio Nylon blanco	54
AN-B16/01 Novedad	Barra abatible vertical con freno y refuerzo a suelo 800x800 mm. Goman serie Aluminio Nylon blanco	54
AN-B163/01 Novedad	Repisa de metacrilato 500x160 mm. Goman serie Aluminio Nylon blanco	45
AN-B164/01 Novedad	Repisa de metacrilato con jabonera 500x160 mm. Goman serie Aluminio Nylon blanco	45
AN-B198/01 Novedad	Percha simple Goman serie Aluminio Nylon blanco	45
AN-B20/01 Novedad	Espejo basculante 620x520 mm. Goman serie Aluminio Nylon blanco	59
AN-B20F/01 Novedad	Espejo fijo 620x520 mm. Goman serie Aluminio Nylon blanco	59
AN-B21/01 Novedad	Espejo basculante con mango 620x520 mm. Goman serie Aluminio Nylon blanco	59
AN-B70/01 Novedad	Barra abatible vertical 700 mm. Goman serie Aluminio Nylon blanco	53
AN-B71/01 Novedad	Barra abatible vertical con freno y con portarrollos 700 mm. Goman serie Aluminio Nylon blanco	54
AN-M110/01 Novedad	Barra recta 1100 mm. Goman serie Aluminio Nylon blanco	52
AN-M30/01 Novedad	Barra recta 300 mm. Goman serie Aluminio Nylon blanco	52
AN-M40/01 Novedad	Barra recta 400 mm. Goman serie Aluminio Nylon blanco	52
AN-M50/01 Novedad	Barra recta 500 mm. Goman serie Aluminio Nylon blanco	52
AN-M60/01 Novedad	Barra recta 600 mm. Goman serie Aluminio Nylon blanco	52
AN-M80/01 Novedad	Barra recta 800 mm. Goman serie Aluminio Nylon blanco	52
AN-M90/01 Novedad	Barra recta 900 mm. Goman serie Aluminio Nylon blanco	52
AN-MA1/01 Novedad	Barra ángulo 45° 2 puntos de anclaje 250x250 mm. Goman serie Aluminio Nylon blanco	53
AN-MA4/01 Novedad	Barra ángulo 45° 3 puntos de anclaje 400x400 mm. Goman serie Aluminio Nylon blanco	53
AN-V02/01 Novedad	Barra fija vertical 1600 mm. Goman serie Aluminio Nylon blanco	54
AP05/99 Novedad	Lámpara para espejo LED 300 mm. Goman ABS cromado	59

CÓDIGO	DESCRIPCIÓN	PÁG.
BA0130C	Barra ángulo 130° acero inox. AISI 304 brillante serie Medinox	50
BA0130CS	Barra ángulo 130° de acero inox. AISI 304 satinado serie Medinox	50
BA2130	Barra ángulo 130° de acero inox. AISI 201 epoxi blanco serie Mediepoxi	48
BA2130B	Barra ángulo 130° de acero inox. AISI 201 epoxi negro serie Mediepoxi	47
BAD090C	Barra ángulo 90° derecha acero inox. AISI 304 brillante serie Medinox	48
BAD090CS	Barra ángulo 90° derecha acero inox. AISI 304 satinado serie Medinox	48
BAI090C	Barra ángulo 90° izquierda acero inox. AISI 304 brillante serie Medinox	48
BAI090CS	Barra ángulo 90° izquierda acero inox. AISI 304 satinado serie Medinox	48
BD0700C	Barra ángulo 2 paredes 3 puntos anclaje acero inox. AISI 304 brillante serie Medinox	50
BD0700CS	Barra ángulo 2 paredes 3 puntos anclaje acero inox. AISI 304 satinado serie Medinox	50
BD2700	Barra ángulo 2 paredes 3 puntos anclaje acero inox. AISI 201 epoxi blanco serie Mediepoxi	47
BD2700B	Barra ángulo 2 paredes 3 puntos anclaje acero inox. AISI 201 epoxi negro serie Mediepoxi	47
BFD600C	Barra pared 3 puntos anclaje derecha acero inox. AISI 304 brillante serie Medinox	50
BFD600CS	Barra pared 3 puntos anclaje derecha acero inox. AISI 304 satinado serie Medinox	50
BFI600C	Barra pared 3 puntos anclaje izquierda acero inox. AISI 304 brillante serie Medinox	49
BFI600CS	Barra pared 3 puntos anclaje izquierda acero inox. AISI 304 satinado serie Medinox	50
BG0089CS	Barra abatible horizontal con columna fija de acero inox. AISI 304 satinado serie Medinox	49
BG0800C	Barra abatible vertical 738 mm. acero inox. AISI 304 brillante serie Medinox	48
BG0800CS	Barra abatible vertical 738 mm. acero inox. AISI 304 satinado serie Medinox	48
BG0850CS	Barra abatible vertical 852 mm. acero inox. AISI 304 satinado serie Medinox	48
BG0900CS	Barra abatible vertical 3 posiciones con freno 738 mm. acero inox. AISI 304 satinado serie Medinox	48
BG2800	Barra abatible vertical 738 mm. acero inox. AISI 201 epoxi blanco serie Mediepoxi	47
BG2800B	Barra abatible vertical 738 mm. acero inox. AISI 201 epoxi negro serie Mediepoxi	47
BGA0820C	Barra abatible vertical con apoyo a suelo acero inox. AISI 304 brillante serie Medinox	49
BGA0820CS	Barra abatible vertical con apoyo a suelo acero inox. AISI 304 satinado serie Medinox	49
BGC2710	Barra abatible vertical 722 mm. con columna fija acero inox. AISI 201 epoxi blanco serie Mediepoxi	47
BGC2710B	Barra abatible vertical 722 mm. con columna fija acero inox. AISI 201 epoxi negro serie Mediepoxi	47
BGC710C	Barra abatible vertical 722 mm. con columna fija acero inox. AISI 304 brillante serie Medinox	49
BGC710CS	Barra abatible vertical 722 mm. con columna fija acero inox. AISI 304 satinado serie Medinox	49
BR0300C	Barra recta 387 mm. acero inox. AISI 304 brillante serie Medinox	48
BR0300CS	Barra recta 387 mm. acero inox. AISI 304 satinado serie Medinox	48
BR0400C	Barra recta 537 mm. acero inox. AISI 304 brillante serie Medinox	48
BR0400CS	Barra recta 537 mm. acero inox. AISI 304 satinado serie Medinox	48
BR0600C	Barra recta 692 mm. acero inox. AISI 304 brillante serie Medinox	48
BR0600CS	Barra recta 692 mm. acero inox. AISI 304 satinado serie Medinox	48
BR0750C	Barra recta 842 mm. acero inox. AISI 304 brillante serie Medinox	48
BR0750CS	Barra recta 842 mm. acero inox. AISI 304 satinado serie Medinox	48

IVA REDUCIDO

CONSULTAR CONDICIONES

CÓDIGO	DESCRIPCIÓN	PÁG.
BR0900C	Barra recta 997 mm. acero inox. AISI 304 brillante serie Medinox	48
BR0900CS	Barra recta 997 mm. acero inox. AISI 304 satinado serie Medinox	48
BR1200C	Barra recta 1200 mm. acero inox. AISI 304 brillante serie Medinox	48
BR1200CS	Barra recta 1200 mm. acero inox. AISI 304 satinado serie Medinox	48
BR2300	Barra recta 390 mm. acero inox. AISI 201 epoxi blanco serie Mediepoxi	47
BR2300B	Barra recta 390 mm. acero inox. AISI 201 epoxi negro serie Mediepoxi	47
BR2400	Barra recta 540 mm. acero inox. AISI 201 epoxi blanco serie Mediepoxi	47
BR2400B	Barra recta 540 mm. acero inox. AISI 201 epoxi negro serie Mediepoxi	47
BR2600	Barra recta 695 mm. acero inox. AISI 201 epoxi blanco serie Mediepoxi	47
BR2600B	Barra recta 695 mm. acero inox. AISI 201 epoxi negro serie Mediepoxi	47
BS0010C	Barra pared empotrable a suelo acero inox. AISI 304 brillante serie Medinox	49
BS0010CS	Barra pared empotrable a suelo acero inox. AISI 304 satinado serie Medinox	49
BSD020C	Barra pared/suelo 3 puntos de anclaje acero inox. AISI 304 brillante serie Medinox	49
BSD020CS	Barra pared/suelo 3 puntos de anclaje acero inox. AISI 304 satinado serie Medinox	49
BSI020C	Barra pared/suelo 3 puntos de anclaje acero inox. AISI 304 brillante serie Medinox	49
BSI020CS	Barra pared/suelo 3 puntos de anclaje acero inox. AISI 304 satinado serie Medinox	49
BTD090CS	Barra ángulo 2 paredes 3 puntos de anclaje acero inox. AISI 304 satinado serie Medinox	50
BTI090CS	Barra ángulo 2 paredes 3 puntos de anclaje acero inox. AISI 304 satinado serie Medinox	50
CN0020	Recambio sabanitas higiénicas Babymedi	64
CP0016H	Cambia pañales horizontal Babymedi polipropileno blanco	64
CP0016HCS	Cambia pañales horizontal Babymedi polipropileno / acero inox. AISI 304 satinado	64
CP0016HCSB	Cambia pañales horizontal Babymedi polipropileno / acero inox. AISI 304 negro	64
CP0016HCSB-I	Cambia pañales horizontal Babymedi polipropileno con ionizador acero inox. AISI 304 negro	64
CP0016HCS-I	Cambia pañales horizontal Babymedi polipropileno con ionizador / acero inox. AISI 304 satinado	64
CP0016H-I	Cambia pañales horizontal Babymedi polipropileno con ionizador blanco	64
CP0016V	Cambia pañales vertical Babymedi polipropileno blanco	64
CP0016VCS	Cambia pañales vertical Babymedi polipropileno / acero inox. AISI 304 satinado	64
CP0016VCSB	Cambia pañales vertical Babymedi polipropileno / acero inox. AISI 304 negro	64
CP0016VCSB-I	Cambia pañales vertical Babymedi polipropileno con ionizador / acero inox. AISI 304 negro	64
CP0016VCS-I	Cambia pañales vertical Babymedi polipropileno con ionizador / acero inox. AISI 304 satinado	64
CP0016V-I	Cambia pañales vertical Babymedi polipropileno con ionizador blanco	64
D0020/01 Novedad	Espejo basculante antivandálico de 460x560 mm. marco acero anticorrosión en poliéster blanco antibacteriano Goman	59
D0025/01 Novedad	Espejo basculante antivandálico de 600x700 mm. marco acero anticorrosión en poliéster blanco antibacteriano Goman	59
D0030IR/01 Novedad	Barra 1200 mm. con soporte ducha y flexo acero inox. AISI 304 epoxi blanco antibacteriano Goman serie Classic	52
D0030S-DFIR/01 Novedad	Barra 1200 mm. con soporte, (no incluye ducha ni flexo) acero inox. AISI 304 epoxi blanco antibacteriano Goman Serie Classic	52

Guía de equipamiento de baño y ayudas técnicas a la movilidad para colectividades

CÓDIGO	DESCRIPCIÓN	PÁG.
D0032BIR/01 Novedad	Barra 600x1200 mm. dcha. / izq. con soporte ducha y flexo acero inox. AISI 304 epoxi blanco antibacteriano Goman serie Classic	52
D0032BS-DFIR/01 Novedad	Barra 600x1200 mm. dcha. / izq. con soporte, (no incluye ducha ni flexo) acero inox. AISI 304 epoxi blanco antibacteriano Goman serie Classic	52
D0042/99 Novedad	Espejo basculante de 600x650 mm. marco satinado de PVC Goman	59
D0114B/01 Novedad	Cisterna empotrada de 3/6L. de polipropileno, con dos pulsadores, para inodoros Goman, D056E/01, D0183C/01, D0182C/01, D0290E/01	61
D0115B/01 Novedad	Cisterna en ABS y capacidad 7 L., con dos pulsadores uno en cisterna y otro remoto, para inodoros Goman D0290E/01, D0201/01, D0200/01, D0204/01 y D0205/01	61
D0122/01 Novedad	Asiento elevador con abertura frontal blanco en polipropileno antibacteriano para inodoros Goman	62
D0123/01 Novedad	Cisterna en polipropileno y ABS y capacidad 9 L. con dos pulsadores uno en cisterna y otro en remoto, para inodoros Goman, D0290E/01, D0201/01, D0200/01, D0204/01 y D0205/01	61
D0130/01 Novedad	Sifón polipropileno blanco para lavabos Goman	60
D0130C/99 Novedad	Desagüe ABS cromado para lavabos Goman	60
D0131/01 Novedad	Escuadra de sujeción fija para lavamanos Goman D0280/01 e IS-LAV01/01	59
D0133OP/01 Novedad	Mecanismo sujeción inclinable neumático para lavamanos Goman D0280/01	59
D0134/01 Novedad	Mecanismo reclinable manual para lavamanos Goman D0280/01	59
D0137/01 Novedad	Desagüe polipropileno blanco con flexo extensible para lavabos Goman	60
D0140/01 Novedad	Plato de ducha en ABS y poliuretano 900x900 mm. Goman	62
D0141/01 Novedad	Plato de ducha en ABS y poliuretano 800x800 mm. Goman	62
D0182C/01 Novedad	Inodoro suspendido de porcelana Goman	60
D0183C/01 Novedad	Inodoro suspendido de porcelana con abertura frontal Goman	60
D0185N/01 Novedad	Mecanismo de descarga ABS para conjunto D0465/01 Goman	61
D0188/01 Novedad	Escuadra de montaje acero cromado para inodoros suspendidos D0182C/01, D0183C/01, D056E/01 y D0225 Goman	60
D0200/01 Novedad	Inodoro alto 500 mm. de porcelana con desagüe a suelo Goman	61
D0201/01 Novedad	Inodoro alto 500 mm. de porcelana con desagüe a pared Goman	61
D0204/01 Novedad	Inodoro alto 500 mm. de porcelana con desagüe a suelo y abertura frontal Goman	61
D0205/01 Novedad	Inodoro alto 500 mm. de porcelana con desagüe a pared y abertura frontal Goman	61
D0223/01 Novedad	Inodoro infantil 310 mm. de alto, 420x300 mm. desagüe a suelo en porcelana Goman	63
D0224/01 Novedad	Inodoro infantil 310 mm. de alto, 440x300 mm. desagüe a pared en porcelana Goman	63
D0225/01 Novedad	Inodoro infantil suspendido 300x455 mm. de porcelana Goman	63
D0246/01 Novedad	Asiento con tapa en madera blanco para inodoro Goman D0182C/01	62
D0270/01 Novedad	Asiento elevador con tapa en polipropileno antibacteriano para inodoros Goman	62
D0280/01 Novedad	Lavamanos ergonómico de porcelana 660x550 mm. Goman	59
D0286B/01 Novedad	Lavamanos ergonómico de Corian con soporte, desagüe y sifón de 640x597 mm. Goman	60
D0290E/01 Novedad	Inodoro ergonómico de porcelana 470 mm. con abertura frontal, desagüe universal de pared/suelo Goman	60
D0421/01 Novedad	Lavamanos infantil 450x350 mm. de porcelana Goman	63

CÓDIGO	DESCRIPCIÓN	PÁG.
D0465/01 Novedad	Conjunto inodoro con cisterna de porcelana, abertura frontal, desagüe universal, pared/suelo altura inodoro 485 mm. Goman	61
D0552/01 Novedad	Asiento con tapa Duroplast para modelos de inodoros Goman D056E/01, D0183C/01, D0290E/01 y D0465/01	61
D0553/01 Novedad	Asiento con tapa madera blanco para inodoros Goman D0182C/01, D0183C/01, D056E/01, D0290E/01 y D0465/01	62
D0559/01 Novedad	Tapa en ABS para inodoros Goman D056E/01 y D0290E/01	62
D0560/01 Novedad	Asiento con tapa en madera blanco para inodoros Goman D0201/01 y D0200/01	62
D0562/01 Novedad	Asiento con tapa de poliéster para inodoro infantil para modelos Goman D0224/01, D0223/01, D0225/01	63
D0565/01 Novedad	Asiento con tapa y abertura frontal en madera blanco para inodoros Goman D0204/01 y D0205/01	62
D056E/01 Novedad	Inodoro suspendido de porcelana con abertura frontal Goman	60
D0650/01 Novedad	Inodoro alto 490 mm. de porcelana con desagüe universal pared/suelo (incluye sifón) serie Gavia Goman	61
D0655/01 Novedad	Bidet alto ergonómico 490 mm. de porcelana serie Gavia Goman	61
D0660/01 Novedad	Asiento con tapa en duroplast, bisagras en acero inox. y nylon blanco para inodoro D0650/01 serie Gavia Goman	62
D0K11GLL/99 Novedad	Monomando de latón cromado para lavabo de accionamiento palanca y caño giratorio Goman	60
D0K14A/99 Novedad	Monomando de latón cromado para lavabo de accionamiento palanca con sistema antilegionella Goman	60
D0K14R/99 Novedad	Monomando de latón cromado para lavabo de accionamiento palanca y caudal reducido Goman	60
DBH100	Dispensador bolsas higiénicas 50 unidades acero epoxi blanco	30
DBH100C	Dispensador bolsas higiénicas 50 unidades acero inox AISI 304 brillante	30
DBH100CS	Dispensador bolsas higiénicas 50 unidades acero inox AISI 304 satinado	30
DCA100CS	Dispensador cubreasientos inodoro para 250 unidades acero inox AISI 304 satinado	29
DJ0010F	Dosificador de jabón líquido 1,1 L. ABS blanco / fumé	24
DJ0020F	Dosificador de jabón líquido 1,1 L. ABS negro / fumé	24
DJ0031	Dosificador de jabón líquido 1,5 L. acero inox. AISI 304 epoxi blanco	23
DJ0031B	Dosificador de jabón líquido 1,5 L. acero inox. AISI 304 epoxi negro mate	23
DJ0031C	Dosificador de jabón líquido 1,5 L. acero inox. AISI 304 brillante	23
DJ0031CS	Dosificador de jabón líquido 1,5 L. acero inox. AISI 304 satinado	24
DJ0037A	Dosificador de jabón líquido automático 1 L. acero inox. AISI 304 epoxi blanco	22
DJ0037AB	Dosificador de jabón líquido automático 1 L. acero inox. AISI 304 epoxi negro mate	22
DJ0037AB-TRAFO	Dosificador de jabón líquido automático 1 L. con transformador acero inox. AISI 304 epoxi negro mate	22
DJ0037AC	Dosificador de jabón líquido automático 1 L. acero inox. AISI 304 brillante	22
DJ0037ACS	Dosificador de jabón líquido automático 1 L. acero inox. AISI 304 satinado	22
DJ0037ACS-TRAFO	Dosificador de jabón líquido automático 1 L. con transformador acero inox. AISI 304 satinado	22
DJ0037AC-TRAFO	Dosificador de jabón líquido automático 1 L. con transformador acero inox. AISI 304 brillante	22
DJ0037A-TRAFO	Dosificador de jabón líquido automático 1 L. con transformador acero inox. AISI 304 epoxi blanco	22
DJ003AC	Dosificador de jabón líquido con sensor grifo de tubo latón cromado brillante	19
DJ003AB Novedad	Dosificador de jabón líquido con sensor grifo de tubo latón negro	23

CÓDIGO	DESCRIPCIÓN	PÁG.
DJ0050A	Dosificador de jabón líquido automático 1,2 L. ABS blanco	23
DJ0050ACS Novedad	Dosificador de jabón líquido automático 1,2 L. acero inox. AISI 304 satinado	23
DJ0056	Dosificador de jabón líquido 0,5 L. con palanca aluminio satinado	26
DJ0057	Dosificador de jabón líquido 1 L. con palanca aluminio satinado	26
DJ0090C	Dosificador de jabón líquido 0,30 L. a pared latón cromado brillante	24
DJ0090CS	Dosificador de jabón líquido 0,30 L. a pared latón cromado satinado	24
DJ0110C	Dosificador de jabón líquido 0,35 L. acero inox. AISI 304 brillante	24
DJ0111C	Dosificador de jabón líquido 1,1 L. acero inox. AISI 304 brillante	24
DJ0111CS	Dosificador de jabón líquido 1,1 L. acero inox. AISI 304 satinado	24
DJ0112C	Dosificador de jabón líquido 1,1 L. acero inox. AISI 304 brillante	24
DJ0112CS	Dosificador de jabón líquido 1,1 L. acero inox. AISI 304 satinado	24
DJ0115C	Dosificador de jabón líquido 1,3 L. acero inox. AISI 304 brillante	24
DJ0115CS	Dosificador de jabón líquido 1,3 L. acero inox. AISI 304 satinado	24
DJ0120C	Dosificador de jabón líquido empotrado en encimera 0,52 L. inox-latón cromado brillante	26
DJ0121C	Dosificador de jabón líquido empotrado en encimera 0,52 L. latón cromado brillante	26
DJ0160AS	Dosificador de jabón líquido automático 0,8 L. aluminio ABS cromado / negro	23
DJ0252AC	Dosificador de jabón líquido automático 1,6 L. latón cromado brillante	23
DJ0515F	Dosificador de jabón líquido 1,2 L. ABS negro / fumé	24
DJ0523	Dosificador de jabón líquido 1 L. ABS blanco / negro	24
DJ0561F	Dosificador de jabón líquido 0,35 L. ABS blanco / fumé	24
DJ0563F	Dosificador de jabón líquido 1,2 L. ABS blanco / fumé	24
DJ2053	Dosificador de jabón líquido 3 L. acero inox. AISI 430 epoxi blanco	25
DJ2053B	Dosificador de jabón líquido 3 L. acero inox. AISI 430 epoxi negro	25
DJ2053CS	Dosificador de jabón líquido 3 L. acero inox. AISI 430 satinado	25
DJ2054	Dosificador de jabón de spray 0,6 L. acero inox. AISI 430 epoxi blanco	26
DJ2054B	Dosificador de jabón de spray 0,6 L. acero inox. AISI 430 epoxi negro	26
DJ2054CS	Dosificador de jabón de spray 0,6 L. acero inox. AISI 430 satinado	26
DJ2061	Dosificador de jabón líquido 0,6 L. acero inox. AISI 430 epoxi blanco	25
DJ2061B	Dosificador de jabón líquido 0,6 L. acero inox. AISI 430 epoxi negro	25
DJ2061CS	Dosificador de jabón líquido 0,6 L. acero inox. AISI 430 satinado	25
DJ2062	Dosificador de jabón líquido 1,2 L. acero inox. AISI 430 epoxi blanco	25
DJ2062B	Dosificador de jabón líquido 1,2 L. acero inox. AISI 430 epoxi negro	25
DJ2062CS	Dosificador de jabón líquido 1,2 L. acero inox. AISI 430 satinado	25
DJE0010CS	Dosificador de jabón líquido empotrado 1,4 L. acero inox. AISI 304 satinado	26
DJF0032	Dosificador de jabón de espuma 1,5 L. acero inox. AISI 304 epoxi blanco	23
DJF0032B	Dosificador de jabón de espuma 1,5 L. acero inox. AISI 304 epoxi negro mate	23
DJF0032C	Dosificador de jabón de espuma 1,5 L. acero inox. AISI 304 brillante	23
DJF0032CS	Dosificador de jabón de espuma 1,5 L. acero inox. AISI 304 satinado	24

CÓDIGO	DESCRIPCIÓN	PÁG.
DJF0038A	Dosificador de jabón de espuma automático 1 L. acero inox. AISI 304 epoxi blanco	22
DJF0038AB	Dosificador de jabón de espuma automático 1 L. acero inox. AISI 304 epoxi negro mate	22
DJF0038AB-TRAFO	Dosificador de jabón de espuma automático 1 L. acero inox. AISI 304 con transformador epoxi negro mate	22
DJF0038AC	Dosificador de jabón de espuma automático 1 L. acero inox. AISI 304 brillante	22
DJF0038ACS	Dosificador de jabón de espuma automático 1 L. acero inox. AISI 304 satinado	22
DJF0038ACS-TRAFO	Dosificador de jabón de espuma automático 1 L. con transformador acero inox. AISI 304 satinado	22
DJF0038AC-TRAFO	Dosificador de jabón de espuma automático 1 L. con transformador acero inox. AISI 304 brillante	22
DJF0038A-TRAFO	Dosificador de jabón de espuma automático 1 L. con transformador acero inox. AISI 304 epoxi blanco	22
DJF251	Dosificador de jabón de espuma 0,6 L. acero inox. AISI 430 epoxi blanco	25
DJF251B	Dosificador de jabón de espuma 0,6 L. acero inox. AISI 430 epoxi negro mate	26
DJF251CS	Dosificador de jabón de espuma 0,6 L. acero inox. AISI 430 satinado	25
DJF252	Dosificador de jabón de espuma 1,2 L. acero inox. AISI 430 epoxi blanco	25
DJF252B	Dosificador de jabón de espuma 1,2 L. acero inox. AISI 430 epoxi negro mate	26
DJF252CS	Dosificador de jabón de espuma 1,2 L. acero inox. AISI 430 satinado	25
DJFM0038A	Dosificador de jabón de espuma para "detrás del espejo" 1 L. acero inox. AISI 304 gris	23
DJFM0038A-TRAFO	Dosificador de jabón de espuma para "detrás del espejo" 1 L. con transformador acero inox. AISI 304 gris	23
DJFP035	Dosificador de jabón de espuma 1,5 L. con palanca acero inox. AISI 304 epoxi blanco	25
DJFP035B	Dosificador de jabón de espuma 1,5 L. con palanca acero inox. AISI 304 epoxi negro mate	25
DJFP035C	Dosificador de jabón de espuma 1,5 L. con palanca acero inox. AISI 304 brillante	25
DJFP035CS	Dosificador de jabón de espuma 1,5 L. con palanca acero inox. AISI 304 satinado	25
DJM0037A	Dosificador de jabón líquido para "detrás del espejo" 1 L. acero inox. AISI 304 gris	23
DJM0037A-TRAFO	Dosificador de jabón líquido para "detrás del espejo" 1 L. con transformador acero inox. AISI 304 gris	23
DJP0034	Dosificador de jabón líquido 1,5 L. con palanca acero inox. AISI 304 epoxi blanco	25
DJP0034B	Dosificador de jabón líquido 1,5 L. con palanca acero inox. AISI 304 epoxi negro mate	25
DJP0034C	Dosificador de jabón líquido 1,5 L. con palanca acero inox. AISI 304 brillante	25
DJP0034CS	Dosificador de jabón líquido 1,5 L. con palanca acero inox. AISI 304 satinado	25
DJS0033	Dosificador de jabón de spray 1,5 L. acero inox. AISI 304 epoxi blanco	23
DJS0033B	Dosificador de jabón de spray 1,5 L. acero inox. AISI 304 epoxi negro mate	23
DJS0033C	Dosificador de jabón de spray 1,5 L. acero inox. AISI 304 brillante	23
DJS0033CS	Dosificador de jabón de spray 1,5 L. acero inox. AISI 304 satinado	24
DJS0039A	Dosificador de jabón de spray automático 1 L. acero inox. AISI 304 epoxi blanco	22
DJS0039AB	Dosificador de jabón de spray automático 1 L. acero inox. AISI 304 epoxi negro mate	22
DJS0039AB-TRAFO	Dosificador de jabón de spray automático 1 L. con transformador acero inox. AISI 304 epoxi negro mate	22
DJS0039AC	Dosificador de jabón de spray automático 1 L. acero inox. AISI 304 brillante	22
DJS0039ACS	Dosificador de jabón de spray automático 1 L. acero inox. AISI 304 satinado	22



IVA REDUCIDO



CONSULTAR CONDICIONES

Guía de equipamiento de baño y ayudas técnicas a la movilidad para colectividades

CÓDIGO	DESCRIPCIÓN	PÁG.
DJS0039ACSTRAFO	Dosificador de jabón de spray automático 1 L. con transformador acero inox. AISI 304 satinado	22
DJS0039ACTRAFO	Dosificador de jabón de spray automático 1 L. con transformador acero inox. AISI 304 brillante	22
DJS0039A-TRAFO	Dosificador de jabón de spray automático 1 L. con transformador acero inox. AISI 304 epoxi blanco	22
DJSM0039A	Dosificador de jabón de spray automático para "detrás del espejo" 1 L. acero inox. AISI 304 gris	23
DJSM0039A-TRAFO	Dosificador de jabón de spray automático para "detrás del espejo" 1 L. con transformador acero inox. AISI 304 gris	23
DJSP036	Dosificador de jabón de spray 1,5 L. con palanca acero inox. AISI 304 epoxi blanco	25
DJSP036B	Dosificador de jabón de spray 1,5 L. con palanca acero inox. AISI 304 epoxi negro mate	25
DJSP036C	Dosificador de jabón de spray 1,5 L. con palanca acero inox. AISI 304 brillante	25
DJSP036CS	Dosificador de jabón de spray 1,5 L. con palanca acero inox. AISI 304 satinado	25
DJT118	Dosificador de jabón líquido empotrado en encimera 1 L. latón cromado brillante	26
DT0206ACS	Dispensador de papel automático Ø 220 mm. acero inox. AISI 304 satinado	33
DT0208ACS	Dispensador de papel semiautomático Ø 200 mm. acero inox. AISI 304 satinado	33
DT0303	Dispensador de papel bobina Ø250 mm. acero epoxi blanco	33
DT0303C	Dispensador de papel bobina Ø250 mm. acero inox. AISI 304 brillante	33
DT0303CS	Dispensador de papel bobina Ø250 mm. acero inox. AISI 304 satinado	33
DT0505	Dispensador de papel toalla ABS 400 - 500 C/ Z ABS blanco	32
DT0518F	Dispensador de papel toalla C/Z Ø 160 a Ø 240 mm. ABS blanco/fumé	33
DT0600	Dispensador de papel toalla 200 - 400 C/ Z aluminio satinado	32
DT0601	Dispensador de papel bobina Ø220 mm. polipropileno blanco / gris	33
DT0602	Dispensador de papel bobina Ø145 mm. polipropileno blanco / gris	33
DT2106	Dispensador de papel toalla 400 - 600 C/Z acero epoxi blanco	32
DT2106B	Dispensador de papel toalla 400 - 600 C/Z acero epoxi negro	32
DT2106C	Dispensador de papel toalla 400 - 600 C/Z acero inox. AISI 304 brillante	32
DT2106CS	Dispensador de papel toalla 400 - 600 C/Z acero inox. AISI 304 satinado	32
DT2200	Dispensador de toallitas higiénicas 650 toallas Z acero inox. AISI 430 epoxi blanco	30
DT2200B	Dispensador de toallitas higiénicas 650 toallas Z acero inox. AISI 430 epoxi negro	30
DT2200CS	Dispensador de toallitas higiénicas 650 toallas Z acero inox. AISI 430 satinado	30
DT2201	Dispensador de papel bobina Ø200 mm. acero inox. AISI 430 epoxi blanco	33
DT2201B	Dispensador de papel bobina Ø200 mm. acero inox. AISI 430 epoxi negro	33
DT2201CS	Dispensador de papel bobina Ø200 mm. acero inox. AISI 430 satinado	33
DT2202	Dispensador de papel toalla 200 - 400 C/Z acero inox. AISI 430 epoxi blanco	32
DT2202B	Dispensador de papel toalla 200 - 400 C/Z acero inox. AISI 430 epoxi negro	32
DT2202CS	Dispensador de papel toalla 200 - 400 C/Z acero inox. AISI 430 satinado	32
DT2203	Dispensador de papel toalla 600 - 800 C/Z acero inox. AISI 430 epoxi blanco	32
DT2203B	Dispensador de papel toalla 600 - 800 C/Z acero inox. AISI 430 epoxi negro	32
DT2203CS	Dispensador de papel toalla 600 - 800 C/Z acero inox. AISI 430 satinado	32

CÓDIGO	DESCRIPCIÓN	PÁG.
DT2204	Unidad combinada dispensador de papel toalla 600-800 C/Z+dosificador jabón derecha 1,2 L. acero inox. AISI 430 epoxi blanco	38
DT2204B	Unidad combinada dispensador de papel toalla 600-800 C/Z+dosificador jabón derecha 1,2 L. acero inox. AISI 430 epoxi negro	38
DT2204CS	Unidad combinada dispensador de papel toalla 600-800 C/Z+dosificador jabón derecha 1,2 L. acero inox. AISI 430 satinado	38
DT2205	Unidad combinada dispensador de papel toalla 600-800 C/Z+dosificador jabón izquierda 1,2 L. acero inox. AISI 430 epoxi blanco	38
DT2205B	Unidad combinada dispensador de papel toalla 600-800 C/Z+dosificador jabón izquierda 1,2 L. acero inox. AISI 430 epoxi negro	38
DT2205CS	Unidad combinada dispensador de papel toalla 600-800 C/Z+dosificador jabón izquierda 1,2 L. acero inox. AISI 430 satinado	38
DTE0010CS	Unidad combinada dispensador de papel toalla 600-800+papelera 26,5 L. empotrada acero inox. AISI 304 satinado	38
DTE0020CS	Dispensador de papel toalla empotrable C/Z 200 - 400 acero inox. AISI 304 satinado	32
DTE0030CS	Unidad combinada dispensador de papel toalla 400-600+papelera 7,6 L. empotrada acero inox. AISI 304 satinado	38
DTE0040CS	Dispensador de papel toalla empotrable C/Z 600 - 800 acero inox. AISI 304 satinado	33
DTE0050CS	Unidad combinada dispensador de papel toalla 600-800+papelera 12,5 L. empotrada acero inox. AISI 304 satinado	38
DTE0040CS	Unidad combinada dispensador de papel toalla 300-500+papelera 24 L.+secador de manos Saniflow empotrada acero inox. AISI 304 satinado	38
DTE0060CS	Unidad combinada dispensador de papel toalla 500-600+papelera 23 L.+secador de manos Junior Plus empotrada acero inox. AISI 304 satinado	38
DTH100	Dispensador de toallitas higiénicas 400 unidades acero epoxi blanco	30
DTH100B	Dispensador de toallitas higiénicas 400 unidades acero epoxi negro	30
DTH100C	Dispensador de toallitas higiénicas 400 unidades acero inox AISI 304 brillante	30
DTH100CS	Dispensador de toallitas higiénicas 400 unidades acero inox AISI 304 satinado	30
DTM2106	Dispensador de papel toalla para "detrás del espejo" 400 - 600 C/Z acero inox. AISI 304 satinado	32
DTP025CS	Dispensador de papel rollo Ø 220 mm. acero inox. AISI 304 satinado	33
E05	Secadora de manos Saniflow manual acero epoxi blanco	17
E05A	Secadora de manos Saniflow automática acero epoxi blanco	17
E05AB	Secadora de manos Saniflow automática acero epoxi negro	17
E05AC	Secadora de manos Saniflow automática acero inox. AISI 304 brillante	17
E05ACS	Secadora de manos Saniflow automática acero inox. AISI 304 satinado	17
E05B	Secadora de manos Saniflow manual acero epoxi negro	17
E05C	Secadora de manos Saniflow manual acero inox. AISI 304 brillante	17
E05CS	Secadora de manos Saniflow manual acero inox. AISI 304 satinado	17
E88	Secadora de manos Saniflow manual acero esmaltado blanco	17
E88A	Secadora de manos Saniflow automática acero esmaltado blanco	17
E88AC	Secadora de manos Saniflow automática acero cromado brillante	17
E88ACS	Secadora de manos Saniflow automática acero cromado satinado	17
E88AO	Secadora de manos Saniflow automática acero dorada	17
E88C	Secadora de manos Saniflow manual acero cromado brillante	17

CÓDIGO	DESCRIPCIÓN	PÁG.
E88CS	Secadora de manos Saniflow manual acero cromado satinado	17
E88O	Secadora de manos Saniflow manual acero dorada	17
E-LEOB62/01 Novedad	Barra abatible vertical 620 mm. con freno acero epoxi blanco antibacteriano Goman serie Extraible	56
E-LEOB77/01 Novedad	Barra abatible vertical 770 mm. con freno acero epoxi blanco antibacteriano Goman serie Extraible	56
E-P01/01 Novedad	Placa blanco para cubrir anclajes barras extraíbles 220x95x20 mm. Goman Modelos E-LEOB62/01, E-LEOB77/01, E-ZB12/01, E-ZB13/01	56
E-P01/93 Novedad	Placa acero inox. brillante para cubrir anclajes barras extraíbles 220x95x20 mm. Goman Modelos E-LEOB62/01, E-LEOB77/01, E-ZB12/01, E-ZB13/02	56
E-P02/01 Novedad	Portarrollos con tapa latón cromado antibacteriano para barras abatibles Goman serie Extraible	56
E-P03/01 Novedad	Dispensador bolsas higiénicas acero poliéster blanco antibacteriano para barras abatibles Goman serie Extraible	56
EP0300	Espejo basculante 700x500 mm. acero epoxi blanco	58
EP0300B Novedad	Espejo basculante 700x500 mm. acero epoxi negro	58
EP0300CS	Espejo basculante 700x500 mm. acero inox. AISI 304 satinado	58
EP0350B Novedad	Espejo fijo 700x500 mm. acero epoxi negro	58
EP0350CS	Espejo fijo 700x500 mm. acero inox. AISI 304 satinado	58
EP0400CS	Espejo basculante 800x600 mm. acero inox. AISI 304 satinado	58
EP0450CS	Espejo fijo 800x600 mm. acero inox. AISI 304 satinado	58
ES0010	Escobillero de acero epoxi blanco serie Medicolor	43
ES0010B	Escobillero de acero epoxi negro serie Medicolor	43
ES0010C	Escobillero latón cromado brillante serie Medicrom	45
ES0421	Escobillero ABS blanco serie Medicolor	43
ES0965C	Escobillero de acero inox. AISI 304 brillante serie Medinox	41
ES0965CS	Escobillero de acero inox. AISI 304 satinado serie Medinox	41
ES0966	Escobillero de acero inox. AISI 304 epoxi blanco serie Medicolor	44
ES0966B	Escobillero de acero inox. AISI 304 negro serie Medicolor	44
ES0966CS	Escobillero de acero inox. AISI 304 satinado serie Medicolor	44
ES0968C	Escobillero de acero inox. AISI 304 brillante serie Medisteel	43
ES0968CS	Escobillero de acero inox. AISI 304 satinado serie Medisteel	43
ES1002B	Escobillero de acero inox. AISI 304 acabado negro serie Aura	39
ES1002C	Escobillero de acero inox. AISI 304 acabado brillante serie Aura	39
ES1002CS	Escobillero de acero inox. AISI 304 acabado satinado serie Aura	39
ES1003B	Escobillero de acero inox. AISI 304 negro serie Harmonía	40
ES1003C	Escobillero de acero inox. AISI 304 brillante serie Harmonía	40
ES1003CS	Escobillero de acero inox. AISI 304 satinado serie Harmonía	40
E-X812/01 Novedad	Asiento ducha 355x470 mm. acero inox. AISI 304 epoxi blanco antibacteriano Goman serie Extraible	58
E-ZB12/01 Novedad	Barra abatible vertical 620 mm. con freno acero epoxi blanco antibacteriano Goman serie Extraible	56

CÓDIGO	DESCRIPCIÓN	PÁG.
E-ZB13/01 Novedad	Barra abatible vertical 820 mm. con freno acero epoxi blanco antibacteriano Goman serie Extraible	56
E-ZM30/01 Novedad	Barra recta 300 mm. acero epoxi blanco antibacteriano Goman serie Extraible	56
E-ZM45/01 Novedad	Barra recta 450 mm. acero epoxi blanco antibacteriano Goman serie Extraible	56
E-ZM60/01 Novedad	Barra recta 600 mm. acero epoxi blanco antibacteriano Goman serie Extraible	56
FA0015C	Fuente de agua fría 20 L./H. acero inox. AISI 304 brillante	67
FA0015G	Fuente de agua fría 20 L./H. acero plastificado gris	67
FA0025C	Fuente de agua fría 30 L./H. acero inox. AISI 304 brillante	67
FA0025UP	Fuente de agua fría 30 L./H. acero plastificado gris	67
FA0050C	Fuente de agua fría 55 L./H. acero inox. AISI 304 brillante	67
FA0120CS	Surtidor de agua de red isla de 800 mm. de altura acero inox. AISI 304 satinado	67
FA0125CS Novedad	Surtidor de agua de red isla de 800 mm. de altura con rellena vasos acero inox. AISI 304 satinado	67
FAM135CS Novedad	Surtidor de agua de red isla de 915 mm. de altura acero inox. AISI 304 satinado	67
FA0220CS	Surtidor de agua de red isla de 915 mm. de altura con rellena vasos acero inox. AISI 304 satinado	67
FA0225CS Novedad	Surtidor de agua de red acero inox. AISI 304 satinado	67
FAM120CS	Surtidor de agua de red mural acero inox. AISI 304 satinado	67
FAM130CS	Surtidor de agua de red mural con rellena vasos acero inox. AISI 304 satinado	67
FAP025C	Fuente de agua fría con pedal 30 L./H. acero inox. AISI 304 brillante	67
FAP035C	Fuente de agua fría con pedal 30 L./H. (solo cuello cisne) acero inox. AISI 304 brillante	67
FAP050C	Fuente de agua fría con pedal 55 L./H. acero inox. AISI 304 brillante	67
FLAT62/01 Novedad	Lavamanos plano con soporte fijo de Betacryl 620x520 mm. Goman	59
GA003AC	Grifo con sensor tubo latón cromado brillante	19
GA003AB Novedad	Grifo con sensor tubo latón negro	19
GAJ002AC	Grifo de agua y dispensador de jabón con sensor cuello cisne latón cromado brillante	19
GAJ002AB Novedad	Grifo de agua y dispensador de jabón con sensor cuello cisne latón negro	19
H925B/01 Novedad	Bañera con puerta lateral derecha 1200 mm. de gel coat sobre fibra de vidrio Goman	61
HGPT0020B	Estación de desinfección portátil a suelo acero epoxi negro	23
HGPT0040	Estación de desinfección portátil a suelo epoxi blanco	23
HGPT0070B	Soporte bandeja anti-goteo para dosificadores de jabón DJ0037A.../DJF0038A.../DJS0039A.../DJ0160AS/DJ0031.../DJF0032... y DJS0033...	22
IS-LAV01/01 Novedad	Lavamanos de porcelana 660x570 mm. Goman	59
KA0010/2	Kit aislamiento eléctrico 2 florones	47, 48
KA0010/3	Kit aislamiento eléctrico 3 florones	47, 48, 49
KA0020/1	Kit aislamiento eléctrico 1 florón	48, 49, 50
KA0020/2	Kit aislamiento eléctrico 2 florones	48, 49, 50
KA0020/3	Kit aislamiento eléctrico 3 florones	48, 49, 50
KA0060	Kit aislamiento eléctrico	47, 48, 49
KA0070	Kit aislamiento eléctrico	47, 48, 49
KA0090	Adaptador corriente TRAF0 AC/DC 220V-9V	22
KA0252	Adaptador corriente dosificador DJ0252AC	23
KG0020B	Porta guantes para estación HGPT0020B epoxi negro	23

Guía de equipamiento de baño y ayudas técnicas a la movilidad para colectividades

CÓDIGO	DESCRIPCIÓN	PÁG.
KIT2789	Eje opcional 3 rollos para modelos PR2787	28
KITDESM14A	Kit conexión a desagüe para secadoras de manos Dualflow	15
KITPP2279B	Anclaje para papelera en estación HGPT0020B epoxi negro	23
KN1540	Lavaojos portátil polipropileno / ABS verde Krusman	68
KN1643P-FC20	Ducha de emergencia para montar a la pared ABS amarillo Krusman	68
KN1724P	Lavaojos y lavacara de emergencia para montar a la pared ABS amarillo Krusman	68
KN1902P	Ducha + lavaojos de emergencia ABS amarillo Krusman	68
KN1909P	Ducha + lavaojos + lavacara de emergencia ABS amarillo Krusman	68
KT0005	Kit empotrable para secadora Saniflow acero epoxi blanco	17
KT0005C	Kit empotrable para secadora Saniflow acero brillante	17
KT0005CS	Kit empotrable para secadora Saniflow acero satinado	17
KT0010	Kit empotrable para secadora Mediflow acero epoxi blanco	18
KT0010C	Kit empotrable para secadora Mediflow acero inox. AISI 304 brillante	18
KT0010CS	Kit empotrable para secadora Mediflow acero inox. AISI 304 satinado	18
KT0016HCS	kit empotrable cambia pañales horizontal Babymedi acero inox. AISI 304 satinado	64
KT0016HCSB	kit empotrable cambia pañales horizontal Babymedi acero inox. AISI 304 negro	64
KT0016VCS	kit empotrable cambia pañales vertical Babymedi acero inox. AISI 304 satinado	64
KT0016VCSB	kit empotrable cambia pañales vertical Babymedi acero inox. AISI 304 negro	64
KT0030CS	Marco para montaje modelo DTE0030CS acero inox. AISI 304 satinado	38
KT0040CS	Marco para montaje modelos DTES0040CS y DTES0060CS acero inox. AISI 304 satinado	38
KT009	Kit empotrable para secadora Machflow acero epoxi blanco	16
KT009CS	Kit empotrable para secadora Machflow acero inox. AISI 304 satinado	16
KTP009	Kit plug-in para secadora Machflow negro	16
KTR100	Kit rebosadero acero inox. AISI 304 brillante	65
LEX-B60/31 Novedad	Barra abatible vertical con freno 600 mm. acero epoxi negro mate Goman serie Deluxe	55
LEX-B60/37 Novedad	Barra abatible vertical con freno 600 mm. acero epoxi blanco brillante Goman serie Deluxe	54
LEX-M40/31 Novedad	Barra recta 400 mm. acero epoxi negro mate Goman serie Deluxe	54
LEX-M40/37 Novedad	Barra recta 400 mm. acero epoxi blanco brillante Goman serie Deluxe	54
LEX-M50/31 Novedad	Barra recta 500 mm. acero epoxi negro mate Goman serie Deluxe	54
LEX-M50/37 Novedad	Barra recta 500 mm. acero epoxi blanco brillante Goman serie Deluxe	54
LEX-M60/31 Novedad	Barra recta 600 mm. acero epoxi negro mate Goman serie Deluxe	54
LEX-M60/37 Novedad	Barra recta 600 mm. acero epoxi blanco brillante Goman serie Deluxe	54
LEX-M80/31 Novedad	Barra recta 800 mm. acero epoxi negro mate Goman serie Deluxe	54
LEX-M80/37 Novedad	Barra recta 800 mm. acero epoxi blanco brillante Goman serie Deluxe	54
LEX-X030/31 Novedad	Barra vertical 1200 mm. con soporte ducha y flexo acero inox. AISI 304 epoxi negro mate Goman serie Deluxe	54
LEX-X030/37 Novedad	Barra vertical 1200 mm. con soporte ducha y flexo acero inox. AISI 304 epoxi blanco brillante Goman serie Deluxe	54
M02A	Secadora de manos Mediflow Intelligent acero epoxi blanco	17

CÓDIGO	DESCRIPCIÓN	PÁG.
M02AB	Secadora de manos Mediflow Intelligent acero epoxi negro	17
M02AC	Secadora de manos Mediflow Intelligent acero inox. AISI 304 brillante	18
M02ACS	Secadora de manos Mediflow Intelligent acero inox. AISI 304 satinado	18
M03A	Secadora de manos Mediflow acero epoxi blanco	18
M03AB	Secadora de manos Mediflow acero epoxi negro	18
M03AC	Secadora de manos Mediflow acero inox. AISI 304 brillante	18
M03ACS	Secadora de manos Mediflow acero inox. AISI 304 satinado	18
M04A	Secadora de manos Smartflow ABS blanco	18
M04AB	Secadora de manos Smartflow ABS epoxi negro	18
M04AC	Secadora de manos Smartflow ABS brillante	18
M04ACS	Secadora de manos Smartflow ABS satinado	18
M092A	Secadora de manos con sensor grifo cuello cisne latón cromado brillante	19
M092AB Novedad	Secadora de manos con sensor grifo cuello cisne latón negro	19
M093A	Secadora de manos con sensor grifo tubo acero inox. AISI 304 brillante	19
M093AB Novedad	Secadora de manos con sensor grifo tubo acero inox. AISI 304 negro	19
M09AB-FIL	Secadora de manos Machflow con sistema filtrante HEPA acero epoxi negro	16
M09AB-I	Secadora de manos Machflow con sistema filtrante HEPA e ionizador acero epoxi negro	16
M09AC-FIL	Secadora de manos Machflow con sistema filtrante HEPA acero inox. AISI 304 brillante	16
M09AC-I	Secadora de manos Machflow con sistema filtrante HEPA e ionizador acero inox. AISI 304 brillante	16
M09ACS-FIL	Secadora de manos Machflow con sistema filtrante HEPA acero inox. AISI 304 satinado	16
M09ACS-I	Secadora de manos Machflow con sistema filtrante HEPA e ionizador acero inox. AISI 304 satinado	16
M09A-FIL	Secadora de manos Machflow con sistema filtrante HEPA acero epoxi blanco	16
M09A-I	Secadora de manos Machflow con sistema filtrante HEPA e ionizador acero epoxi blanco	16
M14A	Secadora de manos Dualflow Plus con sistema filtrante HEPA ABS blanco	15
M14AB	Secadora de manos Dualflow Plus con sistema filtrante HEPA ABS negro	15
M14AB-DES	Secadora de manos Dualflow Plus con sistema filtrante HEPA y desagüe ABS negro	15
M14AB-DES-I	Secadora de manos Dualflow Plus con sistema filtrante HEPA, desagüe e ionizador ABS negro	15
M14AB-I	Secadora de manos Dualflow Plus con sistema filtrante HEPA e ionizador ABS negro	15
M14ACS	Secadora de manos Dualflow Plus con sistema filtrante HEPA ABS satinado	15
M14ACS-DES	Secadora de manos Dualflow Plus con sistema filtrante HEPA y desagüe ABS satinado	15
M14ACS-DES-I	Secadora de manos Dualflow Plus con sistema filtrante HEPA, desagüe e ionizador ABS satinado	15
M14ACS-I	Secadora de manos Dualflow Plus con sistema filtrante HEPA e ionizador ABS satinado	15
M14A-DES	Secadora de manos Dualflow Plus con sistema filtrante HEPA y desagüe ABS blanco	15
M14A-DES-I	Secadora de manos Dualflow Plus con sistema filtrante HEPA, desagüe e ionizador ABS blanco	15
M14A-I	Secadora de manos Dualflow Plus con sistema filtrante HEPA e ionizador ABS blanco	15
M17A	Secadora de manos Speedflow con sistema filtrante HEPA acero epoxi blanco	17
M17AB	Secadora de manos Speedflow con sistema filtrante HEPA acero epoxi negro	17
M17AB-I	Secadora de manos Speedflow con sistema filtrante HEPA e ionizador acero epoxi negro	17

IVA REDUCIDO

CONSULTAR CONDICIONES

CÓDIGO	DESCRIPCIÓN	PÁG.
M17AC	Secadora de manos Speedflow con sistema filtrante HEPA acero inox. AISI 304 brillante	17
M17AC-I	Secadora de manos Speedflow con sistema filtrante HEPA e ionizador acero inox. AISI 304 brillante	17
M17ACS	Secadora de manos Speedflow con sistema filtrante HEPA acero inox. AISI 304 satinado	17
M17ACS-I	Secadora de manos Speedflow con sistema filtrante HEPA e ionizador acero inox. AISI 304 satinado	17
M17A-I	Secadora de manos Speedflow con sistema filtrante HEPA e ionizador acero epoxi blanco	17
M19AB-FIL	Secadora de manos Machflow (motor sin escobillas) con sistema filtrante HEPA acero epoxi negro	16
M19AB-I	Secadora de manos Machflow (motor sin escobillas) con sistema filtrante HEPA e ionizador acero epoxi negro	16
M19AC-FIL	Secadora de manos Machflow (motor sin escobillas) con sistema filtrante HEPA acero inox. AISI 304 brillante	16
M19AC-I	Secadora de manos Machflow (motor sin escobillas) con sistema filtrante HEPA e ionizador acero inox. AISI 304 brillante	16
M19ACS-I	Secadora de manos Machflow (motor sin escobillas) con sistema filtrante HEPA e ionizador acero inox. AISI 304 satinado	16
M19ACS-FIL	Secadora de manos Machflow (motor sin escobillas) con sistema filtrante HEPA e ionizador acero inox. AISI 304 satinado	16
M19A-FIL	Secadora de manos Machflow (motor sin escobillas) con sistema filtrante HEPA acero epoxi blanco	16
M19A-I	Secadora de manos Machflow (motor sin escobillas) con sistema filtrante HEPA e ionizador acero epoxi blanco	16
M23A Novedad	Secadora de manos U-Flow con sistema filtrante HEPA, desagüe, ionizador y sistema plug-in ABS blanco	15
M23AB Novedad	Secadora de manos U-Flow con sistema filtrante HEPA, desagüe, ionizador y sistema plug-in ABS negro	15
M23ABT Novedad	Secadora de manos U-Flow "All black" con sistema filtrante HEPA, desagüe, ionizador y sistema plug-in ABS negro	15
M23ACS Novedad	Secadora de manos U-Flow con sistema filtrante HEPA, desagüe, ionizador y sistema plug-in ABS satinado	15
M24A	Secadora de manos Dualflow Plus (motor sin escobillas) con sistema filtrante HEPA ABS blanco	15
M24AB	Secadora de manos Dualflow Plus (motor sin escobillas) con sistema filtrante HEPA ABS negro	15
M24AB-DES	Secadora de manos Dualflow Plus (motor sin escobillas) con sistema filtrante HEPA y desagüe ABS negro	15
M24AB-DES-I	Secadora de manos Dualflow Plus (motor sin escobillas) con sistema filtrante HEPA, desagüe e ionizador ABS negro	15
M24AB-I	Secadora de manos Dualflow Plus (motor sin escobillas) con sistema filtrante HEPA e ionizador ABS negro	15
M24ACS	Secadora de manos Dualflow Plus (motor sin escobillas) con sistema filtrante HEPA ABS satinado	15
M24ACS-DES	Secadora de manos Dualflow Plus (motor sin escobillas) con sistema filtrante HEPA y desagüe ABS satinado	15
M24ACS-DES-I	Secadora de manos Dualflow Plus (motor sin escobillas) con sistema filtrante HEPA, desagüe e ionizador ABS satinado	15
M24ACS-I	Secadora de manos Dualflow Plus (motor sin escobillas) con sistema filtrante HEPA e ionizador ABS satinado	15
M24A-DES	Secadora de manos Dualflow Plus (motor sin escobillas) con sistema filtrante HEPA y desagüe ABS blanco	15

CÓDIGO	DESCRIPCIÓN	PÁG.
M24A-DES-I	Secadora de manos Dualflow Plus (motor sin escobillas) con sistema filtrante HEPA, desagüe e ionizador ABS blanco	15
M24A-I	Secadora de manos Dualflow Plus (motor sin escobillas) con sistema filtrante HEPA e ionizador ABS blanco	15
M88APLUS	Secadora de manos JuniorPlus automática ABS blanco	18
M88PLUS	Secadora de manos JuniorPlus manual ABS blanco	18
M99A	Secadora de manos Óptima acero epoxi blanco	18
M99AB	Secadora de manos Óptima acero epoxi negro	18
M99AC	Secadora de manos Óptima acero inox. AISI 304 brillante	18
M99ACS	Secadora de manos Óptima acero inox. AISI 304 satinado	18
N-D0020 Novedad	Espejo basculante antivandálico de 460x560 mm. marco acero rilsan blanco Goman	59
N-D0025 Novedad	Espejo basculante antivandálico de 600x700 mm. marco acero rilsan blanco Goman	59
OP-B42/01 Novedad	Barra abatible con freno 420 mm. acero epoxi blanco antibacteriano Goman serie Classic	51
OP-B60/01 Novedad	Barra abatible con freno 600 mm. acero epoxi blanco antibacteriano Goman serie Classic	51
OP-B69/01 Novedad	Barra abatible con freno 700 mm. acero epoxi blanco antibacteriano Goman serie Classic	51
PA0056	Pantalla protección dosificador de jabón DJ0056	26
PA0057	Pantalla protección dosificador de jabón DJ0057	26
PP0003C	Canal vertedor de desechos empotrable acero inox. AISI 304 satinado	36
PP0006	Contenedor higiene femenina 6 L. acero epoxi blanco	36
PP0006B	Contenedor higiene femenina 6 L. acero epoxi negro	36
PP0006C	Contenedor higiene femenina 6 L. acero inox. AISI 304 brillante	36
PP0006CS	Contenedor higiene femenina 6 L. acero inox. AISI 304 satinado	36
PP0065	Papelera 65 L. con tapa autorretorno acero epoxi blanco	34
PP0065C	Papelera 65 L. con tapa autorretorno acero inox AISI 304 brillante	34
PP0065CS	Papelera 65 L. con tapa autorretorno acero inox AISI 304 satinado	34
PP0080	Papelera 80 L. con tapa autorretorno acero epoxi blanco	34
PP0080C	Papelera 80 L. con tapa autorretorno acero inox AISI 304 brillante	34
PP0080CS	Papelera 80 L. con tapa autorretorno acero inox AISI 304 satinado	34
PP0104CS	Cenicero mural de acero inox. AISI 304 satinado serie Medisteel	43
PP0162C	Cenicero de acero inox. AISI 304 brillante serie Medisteel	43
PP0162CS	Cenicero de acero inox. AISI 304 satinado serie Medisteel	43
PP1065	Papelera 65 L. abierta acero epoxi blanco	34
PP1065C	Papelera 65 L. abierta acero inox AISI 304 brillante	34
PP1065CS	Papelera 65 L. abierta acero inox AISI 304 satinado	34
PP1080	Papelera 80 L. abierta acero epoxi blanco	34
PP1080C	Papelera 80 L. abierta acero inox AISI 304 brillante	34
PP1080CS	Papelera 80 L. abierta acero inox AISI 304 satinado	34
PP1206	Cubo a pedal cuadrado 6 L. acero blanco	37
PP1206C	Cubo a pedal cuadrado 6 L. acero inox AISI 410 brillante	37

IVA REDUCIDO

CONSULTAR CONDICIONES

Guía de equipamiento de baño y ayudas técnicas a la movilidad para colectividades

CÓDIGO	DESCRIPCIÓN	PÁG.
PP1206CS	Cubo a pedal cuadrado 6 L. acero inox AISI 410 satinado	37
PP1214	Cubo a pedal cuadrado 14,5 L. acero blanco	37
PP1214C	Cubo a pedal cuadrado 14,5 L. acero inox AISI 410 brillante	37
PP1214CS	Cubo a pedal cuadrado 14,5 L. acero inox AISI 410 satinado	37
PP1303	Cubo a pedal circular 3 L. acero blanco	37
PP1303C	Cubo a pedal circular 3 L. acero inox. AISI 410 brillante	37
PP1303CS	Cubo a pedal circular 3 L. acero inox. AISI 410 satinado	37
PP1305	Cubo a pedal circular 5 L. acero blanco	37
PP1305B Novedad	Cubo a pedal circular 5 L. acero negro	37
PP1305C	Cubo a pedal circular 5 L. acero inox. AISI 410 brillante	37
PP1305CS	Cubo a pedal circular 5 L. acero inox. AISI 410 satinado	37
PP1312	Cubo a pedal circular 12 L. acero blanco	37
PP1312C	Cubo a pedal circular 12 L. acero inox. AISI 410 brillante	37
PP1312CS	Cubo a pedal circular 12 L. acero inox. AISI 410 satinado	37
PP1321	Cubo a pedal circular 20 L. acero blanco	37
PP1321C	Cubo a pedal circular 20 L. acero inox. AISI 410 brillante	37
PP1321CS	Cubo a pedal circular 20 L. acero inox. AISI 410 satinado	37
PP2018	Papelera 18 L. abierta acero inox. AISI 430 epoxi blanco	35
PP2018B	Papelera 18 L. abierta acero inox. AISI 430 epoxi negro	35
PP2018CS	Papelera 18 L. abierta acero inox. AISI 430 satinado	35
PP2020	Papelera 18 L. con tapa autorretorno acero inox. AISI 430 epoxi blanco	34
PP2020B	Papelera 18 L. con tapa autorretorno acero inox. AISI 430 epoxi negro	34
PP2020CS	Papelera 18 L. con tapa autorretorno acero inox. AISI 430 satinado	34
PP2050	Papelera 50 L. con tapa autorretorno acero inox. AISI 430 epoxi blanco	34
PP2050B	Papelera 50 L. con tapa autorretorno acero inox. AISI 430 epoxi negro	34
PP2050CS	Papelera 50 L. con tapa autorretorno acero inox. AISI 430 satinado	34
PP2053	Papelera 50 L. abierta acero inox. AISI 430 epoxi blanco	35
PP2053B	Papelera 50 L. abierta acero inox. AISI 430 epoxi negro	35
PP2053CS	Papelera 50 L. abierta acero inox. AISI 430 satinado	35
PP3018	Contenedor higiene femenina 18 L. con doble tapa acero inox. AISI 430 epoxi blanco	36
PP3018B	Contenedor higiene femenina 18 L. con doble tapa acero inox. AISI 430 epoxi negro	36
PP3018CS	Contenedor higiene femenina 18 L. con doble tapa acero inox. AISI 430 satinado	36
PPA2212 Novedad	Papelera 12 L. abierta acero epoxi blanco	35
PPA2212B Novedad	Papelera 12 L. abierta acero epoxi negro	35
PPA2212CS Novedad	Papelera 12 L. abierta acero inox. AISI 304 satinado	35
PPA2279	Papelera 25 L. abierta acero epoxi blanco	35
PPA2279B	Papelera 25 L. abierta acero epoxi negro	35
PPA2279C	Papelera 25 L. abierta acero inox AISI 304 brillante	35
PPA2279CS	Papelera 25 L. abierta acero inox AISI 304 satinado	35

CÓDIGO	DESCRIPCIÓN	PÁG.
PPA4010 Novedad	Contenedor higiene femenina 10 L. con doble tapa acero epoxi blanco	36
PPA4010B Novedad	Contenedor higiene femenina 10 L. con doble tapa acero epoxi negro	36
PPA4010CS Novedad	Contenedor higiene femenina 10 L. con doble tapa acero inox. AISI 304 satinado	36
PPA4279	Papelera 40 L. abierta acero epoxi blanco	34
PPA4279B	Papelera 40 L. abierta acero epoxi negro	34
PPA4279C	Papelera 40 L. abierta acero inox AISI 304 brillante	35
PPA4279CS	Papelera 40 L. abierta acero inox AISI 304 satinado	35
PPE0010CS	Papelera empotrable 14,2 L. acero inox. AISI 304 satinado	36
PPE0035CS	Papelera empotrable 5,4 L. acero inox. AISI 304 satinado	36
PR0513	Portarrollos papel higiénico circular Ø 230 mm. ABS blanco	27
PR0700CS	Portarrollos papel higiénico 2 rollos acero inox AISI 304 satinado	29
PR0781	Portarrollos papel higiénico 3 rollos acero epoxi blanco	29
PR0781C	Portarrollos papel higiénico 3 rollos acero inox AISI 304 brillante	29
PR0781CS	Portarrollos papel higiénico 3 rollos acero inox AISI 304 satinado	29
PR0783	Portarrollos papel higiénico circular bobina máx. Ø 230 mm. acero epoxi blanco	27
PR0783C	Portarrollos papel higiénico circular bobina máx. Ø 230 mm. acero inox. AISI 304 brillante	27
PR0783CS	Portarrollos papel higiénico circular bobina máx. Ø 230 mm. acero inox. AISI 304 satinado	27
PR0784	Portarrollos papel higiénico 2 rollos acero epoxi blanco	29
PR0784C	Portarrollos papel higiénico 2 rollos acero inox AISI 304 brillante	29
PR0784CS	Portarrollos papel higiénico 2 rollos acero inox AISI 304 satinado	29
PR0787	Portarrollos papel higiénico circular bobina máx. Ø 275 mm. acero epoxi blanco	28
PR0787C	Portarrollos papel higiénico circular bobina máx. Ø 275 mm. acero inox AISI 304 brillante	28
PR0787CS	Portarrollos papel higiénico circular bobina máx. Ø 275 mm. acero inox AISI 304 satinado	28
PR-201/01 Novedad	Lavamanos para encimera con kit de fijación de gel coat sobre Politec 650x385 mm. Goman	59
PR2302	Portarrollos papel higiénico circular bobina máx. Ø 330 mm. acero inox. AISI 430 epoxi blanco	27
PR2302B	Portarrollos papel higiénico circular bobina máx. Ø 330 mm. acero inox. AISI 430 epoxi negro	27
PR2302CS	Portarrollos papel higiénico circular bobina máx. Ø 330 mm. acero inox. AISI 430 satinado	27
PR2783	Portarrollos papel higiénico circular bobina máx. Ø 230 mm. acero epoxi blanco	27
PR2783B	Portarrollos papel higiénico circular bobina máx. Ø 230 mm. acero epoxi negro mate	27
PR2783C	Portarrollos papel higiénico circular bobina máx. Ø 230 mm. acero inox. AISI 304 brillante	27
PR2783CS	Portarrollos papel higiénico circular bobina máx. Ø 230 mm. acero inox. AISI 304 satinado	27
PR2784	Portarrollos papel higiénico 2 rollos acero epoxi blanco	29
PR2784B	Portarrollos papel higiénico 2 rollos acero epoxi negro mate	29
PR2784C	Portarrollos papel higiénico 2 rollos acero inox AISI 304 brillante	29
PR2784CS	Portarrollos papel higiénico 2 rollos acero inox AISI 304 satinado	29
PR2787	Portarrollos papel higiénico circular bobina máx. Ø 275 mm. acero epoxi blanco	28
PR2787B	Portarrollos papel higiénico circular bobina máx. Ø 275 mm. acero epoxi negro mate	28
PR2787C	Portarrollos papel higiénico circular bobina máx. Ø 275 mm. acero inox AIS 304 brillante	28
PR2787CS	Portarrollos papel higiénico circular bobina máx. Ø 275 mm. acero inox AIS 304 satinado	28

CÓDIGO	DESCRIPCIÓN	PÁG.
PR2789	Portarrollos papel higiénico circular 3 rollos acero epoxi blanco	28
PR2789B	Portarrollos papel higiénico circular 3 rollos acero epoxi negro mate	28
PR2789C	Portarrollos papel higiénico circular 3 rollos acero inox AISI 304 brillante	28
PR2789CS	Portarrollos papel higiénico circular 3 rollos acero inox AISI 304 satinado	28
PRE700CS	Portarrollos papel higiénico 2 rollos para empotrar a pared acero inox AISI 304 satinado	29
PS0001CS	Comunicación visual baño mixto acero inox. AISI satinado	46
PS0002CS	Comunicación visual baño mujer acero inox. AISI 304 satinado	46
PS0003CS	Comunicación visual baño hombre acero inox. AISI 304 satinado	46
PS0004CS	Comunicación visual baño adaptado acero inox. AISI 304 satinado	46
PS0005CS	Comunicación visual cambia pañales acero inox. AISI 304 satinado	46
PS0006CS	Comunicación visual zona lactancia acero inox. AISI 304 satinado	46
PS0007CS	Comunicación visual duchas acero inox. AISI 304 satinado	46
PS0008CS	Comunicación visual silencio acero inox. AISI 304 satinado	46
PS0009CS	Comunicación visual prohibido fumar acero inox. AISI 304 satinado	46
PS0010CS	Comunicación visual prohibido utilizar el móvil acero inox. AISI 304 satinado	46
RCFB001	Kit Bolitas ambientador 4 unds. para secadoras Dualflow, U-flow, Machflow, Speeflow y Saniflow E05	16
RPR2700CS	Repisa portarrollos para colocar objetos	29
S910/01 Novedad	Asiento para bañera 500x650 mm. en ABS antideslizante y estructura de aluminio blanco Goman	58
SA05	Espejo de seguridad Bradley	58
SC0004	Secador de cabello individual ABS blanco	20
SC0009	Secador de cabello colectivo acero inox. AISI 304 blanco	20
SC0009CS	Secador de cabello colectivo acero inox. AISI 304 satinado	20
SC0010	Secador de cabello individual ABS blanco	20
SC0010CS	Secador de cabello individual ABS negro / plata	20
SC0020	Secador de cabello individual ABS blanco	21
SC0020CS	Secador de cabello individual ABS negro / plata	21
SC0030	Secador de cabello individual con enchufe para máquina de afeitar ABS blanco	21
SC0030CS	Secador de cabello individual con enchufe para máquina de afeitar ABS negro / plata	21
SC0040	Secador de cabello individual ABS blanco	21
SC0087	Secador de cabello individual policarbonato blanco	20
SC0088	Secador de cabello individual policarbonato blanco con enchufe para máquina de afeitar	20
SC0088H	Secador de cabello colectivo acero vitrificado blanco	20
SC0088HCS	Secador de cabello colectivo acero cromado satinado	20
SC1088HT	Secador de cabello colectivo acero vitrificado blanco	20
SC1088HTCS	Secador de cabello colectivo acero cromado satinado	20
SH-12050/31 Novedad	Barra en forma de T con soporte ducha y flexo 500x1200 mm. acero inox. AISI 304 negro mate Goman serie Shade	55

CÓDIGO	DESCRIPCIÓN	PÁG.
SH-12050/37 Novedad	Barra en forma de T con soporte ducha y flexo 500x1200 mm. acero inox. AISI 304 epoxi blanco brillante Goman serie Shade	55
SH-401/01 Novedad	Lavamanos ergonómico 650x520 mm. de Poltitec Goman	59
SH-B42/31 Novedad	Barra abatible vertical 420 mm. con freno acero epoxi negro mate Goman serie Shade	55
SH-B42/37 Novedad	Barra abatible vertical 420 mm. con freno acero epoxi blanco brillante Goman serie Shade	55
SH-B60/31 Novedad	Barra abatible vertical 600 mm. con freno acero epoxi negro mate Goman serie Shade	55
SH-B60/37 Novedad	Barra abatible vertical 600 mm. con freno acero epoxi blanco brillante Goman serie Shade	55
SH-B75/31 Novedad	Barra abatible vertical 750 mm. con freno acero epoxi negro mate Goman serie Shade	55
SH-B75/37 Novedad	Barra abatible vertical 750 mm. con freno acero epoxi blanco brillante Goman serie Shade	55
SH-M40/31 Novedad	Barra recta 400 mm. acero epoxi negro mate Goman serie Shade	55
SH-M40/37 Novedad	Barra recta 400 mm. acero epoxi blanco brillante Goman serie Shade	55
SH-M50/31 Novedad	Barra recta 500 mm. acero epoxi negro mate Goman serie Shade	55
SH-M50/37 Novedad	Barra recta 500 mm. acero epoxi blanco brillante Goman serie Shade	55
SH-M60/31 Novedad	Barra recta 600 mm. acero epoxi negro mate Goman serie Shade	55
SH-M60/37 Novedad	Barra recta 600 mm. acero epoxi blanco brillante Goman serie Shade	55
SH-M70/31 Novedad	Barra recta 700 mm. acero epoxi negro mate Goman serie Shade	55
SH-M70/37 Novedad	Barra recta 700 mm. acero epoxi blanco brillante Goman serie Shade	55
SH-M80/31 Novedad	Barra recta 800 mm. acero epoxi negro mate Goman serie Shade	55
SH-M80/37 Novedad	Barra recta 800 mm. acero epoxi blanco brillante Goman serie Shade	55
SN0027C	Lavamanos empotrable 110x265x305 mm. acero inox. AISI 304 brillante	65
SN0027CS	Lavamanos empotrable 110x265x305 mm. acero inox. AISI 304 satinado	65
SN0031C	Lavamanos empotrable 130x315x355 mm. acero inox. AISI 304 brillante	65
SN0031CS	Lavamanos empotrable 130x315x355 mm. acero inox. AISI 304 satinado	65
SN0036C	Lavamanos empotrable 145x355x405 mm. acero inox. AISI 304 brillante	65
SN0036CS	Lavamanos empotrable 145x355x405 mm. acero inox. AISI 304 satinado	65
SN0120CS	Inodoro con cisterna en acero inox. 304 satinado bacteriostático	66
SN0125CS	Inodoro a suelo acero inox. AISI 304 satinado	66
SN0128CS	Inodoro suspendido acero inox. AISI 304 satinado	66
SN0200CS	Lavamanos 2 estaciones acero inox. AISI 304 satinado	65
SN0300CS	Lavamanos 3 estaciones acero inox. AISI 304 satinado	65
SN0800CS	Plato de ducha 800x800 mm. acero inox. AISI 304 satinado	66
SNLM35CS	Lavamanos mural acero inox. AISI 304 satinado	65
SNLM56CS	Lavamanos mural forma cono acero inox. AISI 304 satinado	65
SNLM58CS	Lavamanos mural acero inox. AISI 304 satinado	65
SNLM62CS	Lavamanos mural forma herradura acero inox. AISI 304 satinado	65
SNLM64CS	Lavamanos mural esquinero acero inox. AISI 304 satinado	65
SNLMP60CS	Lavamanos pulsador de pie acero inox. AISI 304 satinado	66

Guía de equipamiento de baño y ayudas técnicas a la movilidad para colectividades

CÓDIGO	DESCRIPCIÓN	PÁG.
SNLMP70CS	Lavamanos pulsador de rodilla acero inox. AISI 304 satinado	66
SNPT21CS	Placa turca acero inox. AISI 304 satinado	66
SNR027C	Lavamanos empotrable con rebosadero 110x265x305 mm. acero inox. AISI 304 brillante	65
SNR027CS	Lavamanos empotrable con rebosadero 110x265x305 mm. acero inox. AISI 304 satinado	65
SNR031C	Lavamanos empotrable con rebosadero 130x315x355 mm. acero inox. AISI 304 brillante	65
SNR031CS	Lavamanos empotrable con rebosadero 130x315x355 mm. acero inox. AISI 304 satinado	65
SNR036C	Lavamanos empotrable con rebosadero 145x355x405 mm. acero inox. AISI 304 brillante	65
SNR036CS	Lavamanos empotrable con rebosadero 145x355x405 mm. acero inox. AISI 304 satinado	65
SNU126CS	Urinario entrada agua vertical acero inox. AISI 304 satinado	66
SNU128CS	Urinario entrada agua horizontal acero inox. AISI 304 satinado	66
TP0140	Tapa y asiento madera lacada color caoba para inodoros SN0125CS, SN0120CS y SN0128CS	66
TP0145	Tapa y asiento madera lacada color negro para inodoros SN0125CS, SN0120CS y SN0128CS	66
UCM092A	Conjunto juego completo de 2 grifos, secadora de manos, grifo de agua y dosificador de jabón con sensor en latón cromado brillante (M092A+GAJ002AC)	19
UCM092AB Novedad	Conjunto juego completo de 2 grifos, secadora de manos, grifo de agua y dosificador de jabón con sensor en latón negro (M092AB+GAJ002AB)	19
UCM093A	Conjunto juego completo de 3 grifos, secadora de manos, grifo de agua y dosificador de jabón con sensor en latón cromado brillante (M093A+DJ003AC+GA003AC)	19
UCM093AB Novedad	Conjunto juego completo de 3 grifos, secadora de manos, grifo de agua y dosificador de jabón con sensor en latón negro (M093AB+DJ003AB+GA003AB)	19
X1100/01 Novedad	Pletinas para ocultar anclajes 750x170 mm. en barras extraíbles E-ZM30/01, E-ZM45/01, E-ZM60/01, E-X812/01 blanco Goman	56
X800/01 Novedad	Asiento para bañera 700 mm. acero inox. AISI 304 epoxi blanco antibacteriano Goman	57
X801/01 Novedad	Asiento abat. para bañera 70x36 mm. acero inox. AISI 304 epoxi blanco antibacteriano Goman	57
X803/09 Novedad	Taburete ducha en aluminio poliéster blanco Goman	58
X811/01 Novedad	Asiento ducha 390x370 mm. acero inox. AISI 304 epoxi blanco antibacteriano Goman serie Classic	57
X815/01 Novedad	Asiento ducha abatible 420x450 mm. acero inox. AISI 304 epoxi blanco antibacteriano Goman serie Classic	57
X817/01 Novedad	Asiento ducha abatible con apoyo a suelo 420x450 mm. acero inox. AISI 304 epoxi blanco antibacteriano Goman serie Classic	57
X832/01 Novedad	Asiento ducha esquinero con barra angular 490x370x470 mm. acero inox. AISI 304 blanco antibacteriano Goman serie Classic	57
X835/01 Novedad	Asiento con respaldo instalado a barra (no incluida) 510x470 mm. en acero inox. AISI 304 blanco antibacteriano Goman	58
Z4070DIR/01 Novedad	Barra ángulo de 90° 400x700 mm. dcha. acero epoxi blanco antibacteriano Goman serie Classic	51
Z4070SIR/01 Novedad	Barra ángulo de 90° 400x700 mm. izq. acero epoxi blanco antibacteriano Goman serie Classic	51
Z5050IR/01 Novedad	Barra ángulo de 90° 500x500 mm. acero epoxi blanco antibacteriano Goman serie Classic	51
ZA011R/01 Novedad	Barra angular 700x700 mm. acero epoxi blanco antibacteriano Goman serie Classic	52

CÓDIGO	DESCRIPCIÓN	PÁG.
ZA11UIR/01 Novedad	Barra angular 2 paredes 6 puntos de anclaje 700x700x800 mm. acero epoxi blanco antibacteriano Goman serie Classic	52
ZB01I/01 Novedad	Barra pared / suelo 3 puntos de anclaje 800x800 mm. dcha. / izq. acero epoxi blanco antibacteriano Goman serie Classic	51
ZB02UI/01 Novedad	Barra fija a pared 3 puntos de anclaje 600 mm. dcha/izq acero epoxi blanco antibacteriano Goman serie Classic	51
ZB03UI/01 Novedad	Barra fija a pared 3 puntos de anclaje 800 mm. dcha/izq acero epoxi blanco antibacteriano Goman serie Classic	51
ZB04/01 Novedad	Barra abatible vertical 600 mm. con freno acero epoxi blanco antibacteriano Goman serie Classic	51
ZB05/01 Novedad	Barra abatible vertical 800 mm. con freno acero epoxi blanco antibacteriano Goman serie Classic	51
ZB08/01 Novedad	Barra abatible vertical columna con freno 800 mm. acero epoxi blanco antibacteriano Goman serie Classic	51
ZB12P/01 Novedad	Barra abatible vertical 600 mm. con freno, placa fija y portarrollos acero epoxi blanco antibacteriano Goman serie Classic	51
ZB13/01 Novedad	Barra abatible vertical 800 mm. con freno, placa fija acero epoxi blanco antibacteriano Goman serie Classic	51
ZB14/01 Novedad	Barra abatible vertical 800 mm. con freno, placa fija y portarrollos acero epoxi blanco antibacteriano Goman serie Classic	51
ZB20/01 Novedad	Barra fija 450 mm. acero epoxi blanco antibacteriano Goman serie Classic	51
ZB60/01 Novedad	Barra abatible vertical 600 mm. con freno y portarrollos acero epoxi blanco antibacteriano Goman serie Classic	51
ZB71/01 Novedad	Barra abatible vertical 700 mm. con freno, placa fija y portarrollos acero epoxi blanco antibacteriano Goman serie Classic	51
ZB75/01 Novedad	Barra abatible vertical 750 mm. con freno y portarrollos acero epoxi blanco antibacteriano Goman serie Classic	51
ZM30IR/01 Novedad	Barra recta 300 mm. acero epoxi blanco antibacteriano Goman serie Classic	50
ZM40IR/01 Novedad	Barra recta 400 mm. acero epoxi blanco antibacteriano Goman serie Classic	50
ZM50IR/01 Novedad	Barra recta 500 mm. acero epoxi blanco antibacteriano Goman serie Classic	50
ZM60IR/01 Novedad	Barra recta 600 mm. acero epoxi blanco antibacteriano Goman serie Classic	50
ZM80IR/01 Novedad	Barra recta 800 mm. acero epoxi blanco antibacteriano Goman serie Classic	50
ZM90IR/01 Novedad	Barra recta 900 mm. acero epoxi blanco antibacteriano Goman serie Classic	50
ZMA11R/01 Novedad	Barra ángulo de 130° 250x250 mm. acero epoxi blanco antibacteriano Goman serie Classic	50
ZV01I/01 Novedad	Barra vertical con fijación pared 1800 mm. acero epoxi blanco antibacteriano Goman serie Classic	52

Los precios están expresados en Euros y no incluyen el IVA, IGIC u otros impuestos.

Precios válidos para el territorio español. A los artículos Mediclinics se les aplicará una tasa en concepto de IVA vigente en el momento de formalizar el pedido; a excepción de los productos que, por su configuración objetiva, se destinan esencial o principalmente a suplir deficiencias del hombre, donde se aplicará un IVA reducido de acuerdo con lo establecido en el artículo 91, apartado 1, número 6º de la Ley 37/1992. Los precios no incluyen la instalación del producto ni su puesta en marcha.

La presente tarifa sustituye cualquier tarifa y oferta anterior. Validez desde el 15 de enero del 2024. Mediclinics, S.A debido a la política de mejora continua en sus productos, se reserva el derecho a cualquier anulación, cambio, o modificación de lo publicado en esta tarifa. Mediclinics, S.A. pone a su disposición información técnica actualizada de todos sus productos en su página web: www.mediclinics.com

01

Cuidamos tus manos
SECADORES DE MANOS

NUEVO

M23A
sistema plug-in, con depósito, conexión a desagüe principal e ionizador.

Secador en uso 24 horas al día, 7 días a la semana

400 km/h

MATERIAL: ABS
ACABADO: blanco

OPCIONAL EN COLORES

U-flow ACCIONAMIENTO POR SENSOR

NUEVO

M23AB
sistema plug-in, con depósito, conexión a desagüe principal e ionizador.

Secador en uso 24 horas al día, 7 días a la semana

400 km/h

MATERIAL: ABS
ACABADO: negro

OPCIONAL EN COLORES

U-flow ACCIONAMIENTO POR SENSOR

NUEVO

M23ACS
sistema plug-in, con depósito, conexión a desagüe principal e ionizador.

Secador en uso 24 horas al día, 7 días a la semana

400 km/h

MATERIAL: ABS
ACABADO: satinado

OPCIONAL EN COLORES

U-flow ACCIONAMIENTO POR SENSOR

NUEVO

M23ABT
sistema plug-in, con depósito, conexión a desagüe principal e ionizador. All Black

Secador en uso 24 horas al día, 7 días a la semana

400 km/h

MATERIAL: ABS
ACABADO: negro

OPCIONAL EN COLORES

U-flow ACCIONAMIENTO POR SENSOR

M24A

M24A-I
Con ionizador

M24A-DES
Con conexión a desagüe principal

M24A-DES-I
Con conexión a desagüe principal e ionizador

400 km/h

MATERIAL: ABS
ACABADO: blanco

MOTOR SIN ESCOBILLAS

dualflow plus ACCIONAMIENTO POR SENSOR

M24AB

M24AB-I
Con ionizador

M24AB-DES
Con conexión a desagüe principal

M24AB-DES-I
Con conexión a desagüe principal e ionizador

400 km/h

MATERIAL: ABS
ACABADO: negro

MOTOR SIN ESCOBILLAS

dualflow plus ACCIONAMIENTO POR SENSOR

M24ACS

M24ACS-I
Con ionizador

M24ACS-DES
Con conexión a desagüe principal

M24ACS-DES-I
Con conexión a desagüe principal e ionizador

400 km/h

MATERIAL: ABS
ACABADO: satinado

MOTOR SIN ESCOBILLAS

dualflow plus ACCIONAMIENTO POR SENSOR

M14A

M14A-I
Con ionizador

M14A-DES
Con conexión a desagüe principal

M14A-DES-I
Con conexión a desagüe principal e ionizador

400 km/h

MATERIAL: ABS
ACABADO: blanco

dualflow plus ACCIONAMIENTO POR SENSOR

M14AB

M14AB-I
Con ionizador

M14AB-DES
Con conexión a desagüe principal

M14AB-DES-I
Con conexión a desagüe principal e ionizador

400 km/h

MATERIAL: ABS
ACABADO: negro

dualflow plus ACCIONAMIENTO POR SENSOR

M14ACS

M14ACS-I
Con ionizador

M14ACS-DES
Con conexión a desagüe principal

M14ACS-DES-I
Con conexión a desagüe principal e ionizador

400 km/h

MATERIAL: ABS
ACABADO: satinado

dualflow plus ACCIONAMIENTO POR SENSOR

KITDESM14A

Kit conexión a desagüe principal Dualflow® Plus

Longitud de 60 a 200 cm

MATERIAL: PP/EPDM
ACABADO: gris

dualflow plus ACCESORIOS

Guía de equipamiento de baño y ayudas técnicas a la movilidad para colectividades



M19A-FIL

M19A-I
Con ionizador

340 km/h

MATERIAL: acero
ACABADO: epoxi blanco



MOTOR SIN ESCOBILLAS

machflow® plus ACCIONAMIENTO POR SENSOR



M19AB-FIL

M19AB-I
Con ionizador

340 km/h

MATERIAL: acero
ACABADO: epoxi negro mate



MOTOR SIN ESCOBILLAS

machflow® plus ACCIONAMIENTO POR SENSOR



M19AC-FIL

M19AC-I
Con ionizador

340 km/h

MATERIAL: acero inox. AISI 304
ACABADO: brillante



MOTOR SIN ESCOBILLAS

machflow® plus ACCIONAMIENTO POR SENSOR



M19ACS-FIL

M19ACS-I
Con ionizador

340 km/h

MATERIAL: acero inox. AISI 304
ACABADO: satinado



MOTOR SIN ESCOBILLAS

machflow® plus ACCIONAMIENTO POR SENSOR



M09A-FIL

M09A-I
Con ionizador

480 km/h

MATERIAL: acero
ACABADO: epoxi blanco



ACCIONAMIENTO POR SENSOR

machflow®

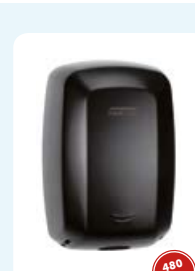

M09AB-FIL

M09AB-I
Con ionizador

480 km/h

MATERIAL: acero
ACABADO: epoxi negro mate



ACCIONAMIENTO POR SENSOR

machflow®



M09AC-FIL

M09AC-I
Con ionizador

480 km/h

MATERIAL: acero inoxidable AISI 304
ACABADO: brillante



machflow® ACCIONAMIENTO POR SENSOR



M09ACS-FIL

M09ACS-I
Con ionizador

480 km/h

MATERIAL: acero inoxidable AISI 304
ACABADO: satinado



ACCIONAMIENTO POR SENSOR

machflow®



KT009

MATERIAL: acero
ACABADO: epoxi blanco

KT009CS

MATERIAL: acero inox. AISI 304
ACABADO: satinado

secador no incluida

machflow® KIT EMPOTRABLE



KTP009

Kit plug-in Machflow

MATERIAL: PA6 V0
ACABADO: negro

machflow® KIT PLUG-IN



RCFB001

Kit bolitas ambientador 4 uds para secadoras Dualflow, U-flow, Machflow, Speedflow y Saniflow EO5

ACCESORIOS

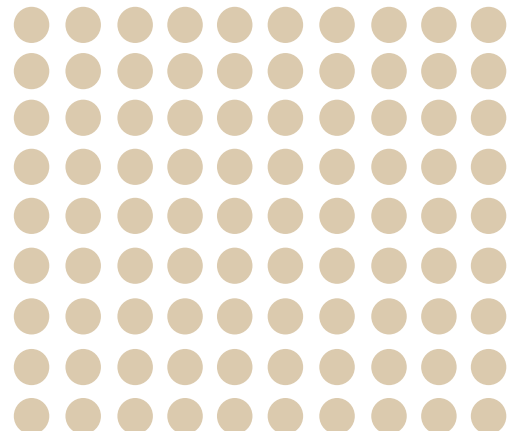



M17A
M17A-I
Con ionizador
ACABADO: epoxi blanco

M17AB
M17AB-I
Con ionizador
ACABADO:
epoxi negro mate

MATERIAL: acero

sistema filtrante Hepa

speedflow[®] plus ACCIONAMIENTO POR SENSOR



M17AC
M17AC-I
Con ionizador
ACABADO: brillante

Acabado METAL ver p. 21

M17ACS
M17ACS-I
Con ionizador
ACABADO: satinado

MATERIAL: acero inox. AISI 304

sistema filtrante Hepa

speedflow[®] plus ACCIONAMIENTO POR SENSOR



E05A
MATERIAL: acero
ACABADO: epoxi blanco

E05AB
MATERIAL: acero
ACABADO: epoxi negro mate

saniflow[®] ACCIONAMIENTO POR SENSOR



E05AC
MATERIAL: acero inox. AISI 304
ACABADO: brillante

E05ACS
MATERIAL: acero inox. AISI 304
ACABADO: satinado

saniflow[®] ACCIONAMIENTO POR SENSOR



E88A
MATERIAL: acero
ACABADO: recubrimiento esmaltado blanco

E88AC
MATERIAL: acero
ACABADO: cromado brillante

saniflow[®] ACCIONAMIENTO POR SENSOR



E88ACS
MATERIAL: acero
ACABADO: cromado satinado

E88AO
MATERIAL: acero
ACABADO: baño de oro

saniflow[®] ACCIONAMIENTO POR SENSOR



E05
MATERIAL: acero
ACABADO: epoxi blanco

E05B
MATERIAL: acero
ACABADO: epoxi negro mate

saniflow[®] ACCIONAMIENTO POR PULSADOR



E05C
MATERIAL: acero inox. AISI 304
ACABADO: brillante

E05CS
MATERIAL: acero inox. AISI 304
ACABADO: satinado

saniflow[®] ACCIONAMIENTO POR PULSADOR



E88
MATERIAL: acero
ACABADO: recubrimiento esmaltado blanco

E88C
MATERIAL: acero
ACABADO: cromado brillante

saniflow[®] ACCIONAMIENTO POR PULSADOR



E88CS
MATERIAL: acero
ACABADO: cromado satinado

E88O
MATERIAL: acero
ACABADO: baño de oro

saniflow[®] ACCIONAMIENTO POR PULSADOR



KT0005
MATERIAL: acero
ACABADO: epoxi blanco

KT0005C
MATERIAL: acero
ACABADO: brillante

KT0005CS
MATERIAL: acero
ACABADO: satinado

secador no incluido

saniflow[®] KIT EMPOTRABLE PARA SANIFLOW[®]



M02A
MATERIAL: acero
ACABADO: epoxi blanco

M02AB
MATERIAL: acero
ACABADO: epoxi negro mate

mediflow[®] intelligent ACCIONAMIENTO POR SENSOR

Guía de equipamiento de baño y ayudas técnicas a la movilidad para colectividades



M02AC
MATERIAL: acero inox. AISI 304
ACABADO: brillante

M02ACS
MATERIAL: acero inox. AISI 304
ACABADO: satinado

mediflow[®]
intelligent

ACCIONAMIENTO
POR SENSOR



M03A
MATERIAL: acero
ACABADO: epoxi blanco

M03AB
MATERIAL: acero
ACABADO: epoxi negro mate

mediflow[®]

ACCIONAMIENTO
POR SENSOR



M03AC
MATERIAL: acero inox. AISI 304
ACABADO: brillante

M03ACS
MATERIAL: acero inox. AISI 304
ACABADO: satinado

mediflow[®]

ACCIONAMIENTO
POR SENSOR



KT0010
MATERIAL: acero
ACABADO: epoxi blanco

KT0010C
MATERIAL: acero inox. AISI 304
ACABADO: brillante

KT0010CS
MATERIAL: acero inox. AISI 304
ACABADO: satinado

secador no incluido

mediflow[®]

KIT EMPOTRABLE PARA
MEDIFLOW[®]



M99A
MATERIAL: acero
ACABADO: epoxi blanco

M99AB
MATERIAL: acero
ACABADO: epoxi negro mate

optima

ACCIONAMIENTO
POR SENSOR



M99AC
MATERIAL: acero inox. AISI 304
ACABADO: brillante

M99ACS
MATERIAL: acero inox. AISI 304
ACABADO: satinado

optima

ACCIONAMIENTO
POR SENSOR



M88PLUS
MATERIAL: ABS
ACABADO: blanco
(Pulsador)

M88APLUS
MATERIAL: ABS
ACABADO: blanco
(Sensor)

juniorplus

ACCIONAMIENTO POR
PULSADOR / SENSOR



M04A
MATERIAL: ABS
ACABADO: blanco

M04AB
MATERIAL: ABS
ACABADO: negro mate

smartflow[®]

ACCIONAMIENTO
POR SENSOR



M04AC
MATERIAL: ABS
ACABADO: brillante

M04ACS
MATERIAL: ABS
ACABADO: satinado

smartflow[®]

ACCIONAMIENTO
POR SENSOR

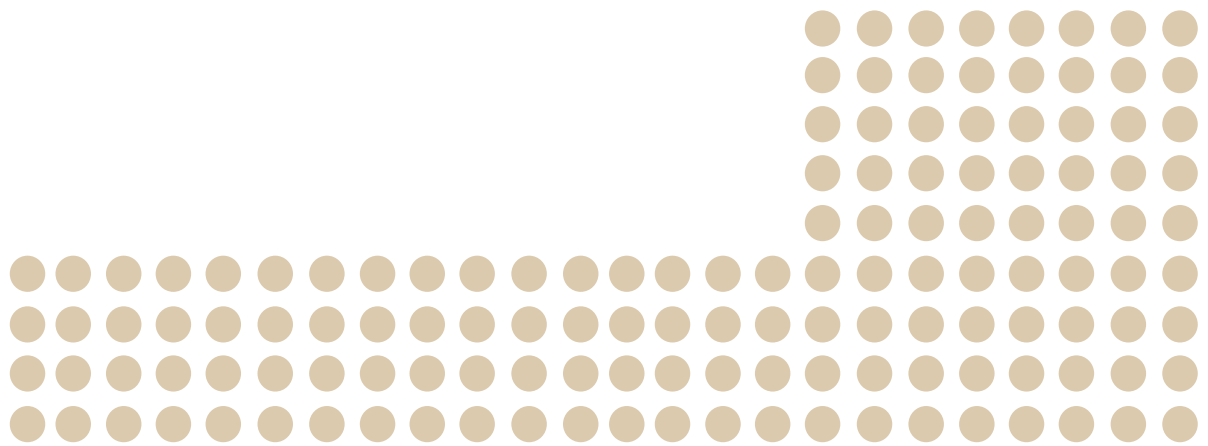

02

Cambia la forma de lavarte y secarte las manos
UNIDADES DE LAVADO Y SECADO DE MANOS

NUEVO



M092AB

Secador de manos con sensor

MATERIAL: latón cromado
ACABADO: negro

UCM092AB

CONJUNTO COMPLETO
M092AB+GAJ002AB

DISPONIBLE EN OTROS ACABADOS.

¡CONSÚLTENOS!

SECADOR DE MANOS + DOSIFICADOR DE JABÓN Y GRIFO DE AGUA

NUEVO



GAJ002AB

Grifo de agua y dispensador de jabón con sensor

MATERIAL: latón cromado
ACABADO: negro

UCM092AB

CONJUNTO COMPLETO
M092AB+GAJ002AB

DISPONIBLE EN OTROS ACABADOS.

¡CONSÚLTENOS!

SECADOR DE MANOS + DOSIFICADOR DE JABÓN Y GRIFO DE AGUA



Acabado METAL ver p. 21



M092A

Secador de manos con sensor

MATERIAL: latón cromado
ACABADO: brillante

UCM092A

CONJUNTO COMPLETO
M092A+GAJ002AC

DISPONIBLE EN OTROS ACABADOS.

¡CONSÚLTENOS!

SECADOR DE MANOS + DOSIFICADOR DE JABÓN Y GRIFO DE AGUA



Acabado METAL ver p. 21



GAJ002AC

Grifo de agua y dispensador de jabón con sensor

MATERIAL: latón cromado
ACABADO: brillante

UCM092A

CONJUNTO COMPLETO
M092A+GAJ002AC

DISPONIBLE EN OTROS ACABADOS.

¡CONSÚLTENOS!

SECADOR DE MANOS + DOSIFICADOR DE JABÓN Y GRIFO DE AGUA

NUEVO



M093AB

Secador de manos con sensor

MATERIAL: acero inox. AISI 304
ACABADO: negro

UCM093AB

CONJUNTO COMPLETO
M093AB + DJ003AB + GA003AB

DISPONIBLE EN OTROS ACABADOS.

¡CONSÚLTENOS!

SECADOR DE MANOS + DOSIFICADOR DE JABÓN + GRIFO DE AGUA

NUEVO



DJ003AB

Dosificador de jabón con sensor

MATERIAL: latón cromado
ACABADO: negro

UCM093AB

CONJUNTO COMPLETO
M093AB + DJ003AB + GA003AB

DISPONIBLE EN OTROS ACABADOS.

¡CONSÚLTENOS!

SECADOR DE MANOS + DOSIFICADOR DE JABÓN + GRIFO DE AGUA

NUEVO



GA003AB

Grifo con sensor

MATERIAL: latón cromado
ACABADO: negro

UCM093AB

CONJUNTO COMPLETO
M093AB + DJ003AB + GA003AB

DISPONIBLE EN OTROS ACABADOS.

¡CONSÚLTENOS!

SECADOR DE MANOS + DOSIFICADOR DE JABÓN + GRIFO DE AGUA



Acabado METAL ver p. 21



M093A

Secador de manos con sensor

MATERIAL: acero inox. AISI 304
ACABADO: brillante

UCM093A

CONJUNTO COMPLETO
M093A + DJ003AC + GA003AC

DISPONIBLE EN OTROS ACABADOS.

¡CONSÚLTENOS!

SECADOR DE MANOS + DOSIFICADOR DE JABÓN + GRIFO DE AGUA



Acabado METAL ver p. 21



DJ003AC

Dosificador de jabón con sensor

MATERIAL: latón cromado
ACABADO: brillante

UCM093A

CONJUNTO COMPLETO
M093A + DJ003AC + GA003AC

DISPONIBLE EN OTROS ACABADOS.

¡CONSÚLTENOS!

SECADOR DE MANOS + DOSIFICADOR DE JABÓN + GRIFO DE AGUA



Acabado METAL ver p. 21



GA003AC

Grifo con sensor

MATERIAL: latón cromado
ACABADO: brillante

UCM093A

CONJUNTO COMPLETO
M093A + DJ003AC + GA003AC

DISPONIBLE EN OTROS ACABADOS.

¡CONSÚLTENOS!

SECADOR DE MANOS + DOSIFICADOR DE JABÓN + GRIFO DE AGUA

Guía de equipamiento de baño y ayudas técnicas a la movilidad para colectividades

03

Suéltate el pelo y disfruta de la vida

SECADORES DE CABELLO



SC0009

MATERIAL: **acero inox. AISI 304**
ACABADO: **epoxi blanco**

USO COLECTIVO
ACCIONAMIENTO AUTOMÁTICO



SC0009CS

MATERIAL: **acero inox. AISI 304**
ACABADO: **satinado**

USO COLECTIVO
ACCIONAMIENTO AUTOMÁTICO



SC0088H

MATERIAL: **acero**
ACABADO: **esmalte vitrificado blanco**

USO COLECTIVO
ACCIONAMIENTO MANUAL



SC0088HCS

MATERIAL: **acero**
ACABADO: **cromado satinado**

USO COLECTIVO
ACCIONAMIENTO MANUAL



SC1088HT

MATERIAL: **acero**
ACABADO: **esmalte vitrificado blanco**

USO COLECTIVO
ACCIONAMIENTO MANUAL



SC1088HTCS

MATERIAL: **acero**
ACABADO: **cromado satinado**

USO COLECTIVO
ACCIONAMIENTO MANUAL



SC0004

MATERIAL: **ABS**
ACABADO: **blanco**

USO INDIVIDUAL
ACCIONAMIENTO AUTOMÁTICO



SC0087

MATERIAL: **policarbonato**
ACABADO: **blanco**

USO INDIVIDUAL
ACCIONAMIENTO AUTOMÁTICO



SC0088
Enchufe para máquina de afeitar

MATERIAL: **policarbonato**
ACABADO: **blanco**

USO INDIVIDUAL
ACCIONAMIENTO AUTOMÁTICO



SC0010

MATERIAL: **ABS**
ACABADO: **blanco**

USO INDIVIDUAL
ACCIONAMIENTO MANUAL



SC0010CS

MATERIAL: **ABS**
ACABADO: **negro / plata**

USO INDIVIDUAL
ACCIONAMIENTO MANUAL



SC0020

MATERIAL: ABS
ACABADO: blanco

USO INDIVIDUAL
ACCIONAMIENTO MANUAL



SC0020CS

MATERIAL: ABS
ACABADO: negro / plata

USO INDIVIDUAL
ACCIONAMIENTO MANUAL



SC0030
Enchufe para máquina de afeitar

MATERIAL: ABS
ACABADO: blanco

USO INDIVIDUAL
ACCIONAMIENTO MANUAL



SC0030CS
Enchufe para máquina de afeitar

MATERIAL: ABS
ACABADO: negro / plata

USO INDIVIDUAL
ACCIONAMIENTO MANUAL



SC0040

1800 W

MATERIAL: ABS
ACABADO: blanco

USO INDIVIDUAL
ACCIONAMIENTO MANUAL

¿Buscas recrear espacios singulares?

Mediclinics presenta la técnica **PVD** para productos con acabados externos coloridos, brillantes, resistentes y al mismo tiempo, a todo lujo.

Productos en acabados realizados en **PVD** en finalización **oro, cobre, bronce y antracita.**

CONSÚLTANOS Y TE DAREMOS LA SOLUCIÓN PARA RECREAR UN BAÑO EXCEPCIONAL.

Guía de equipamiento de baño y ayudas técnicas a la movilidad para colectividades

04

Dosis de salud DISPENSADORES DE JABÓN



DEPÓSITO INTERIOR
DE PP

DJ0037A
Jabón líquido

DJF0038A
Espuma

DJS0039A
Espray

OPCIÓN
TRANSFORMADOR
AC/DC 220V-9V

CAPACIDAD MÁX.: 1 L
MATERIAL: **acero inox. AISI 304**
ACABADO: **epoxi blanco**

SUPERFICIE
ACCIONAMIENTO AUTOMÁTICO



DEPÓSITO INTERIOR
DE PP

DJ0037AB
Jabón líquido

DJF0038AB
Espuma

DJS0039AB
Espray

OPCIÓN
TRANSFORMADOR
AC/DC 220V-9V

CAPACIDAD MÁX.: 1 L
MATERIAL: **acero inox. AISI 304**
ACABADO: **epoxi negro mate**

SUPERFICIE
ACCIONAMIENTO AUTOMÁTICO



DEPÓSITO INTERIOR
DE PP

DJ0037AC
Jabón líquido

DJF0038AC
Espuma

DJS0039AC
Espray

OPCIÓN
TRANSFORMADOR
AC/DC 220V-9V

CAPACIDAD MÁX.: 1 L
MATERIAL: **acero inox. AISI 304**
ACABADO: **brillante**

SUPERFICIE
ACCIONAMIENTO AUTOMÁTICO



DEPÓSITO INTERIOR
DE PP

Acabado
METAL
ver p. 21

DJ0037ACS
Jabón líquido

DJF0038ACS
Espuma

DJS0039ACS
Espray

OPCIÓN
TRANSFORMADOR
AC/DC 220V-9V

CAPACIDAD MÁX.: 1 L
MATERIAL: **acero inox. AISI 304**
ACABADO: **satinado**

SUPERFICIE
ACCIONAMIENTO AUTOMÁTICO



KA0090
Adaptador
corriente TRAF0
AC/DC 220V-9V

ACCESORIOS



HGPT0070B

OPCIONAL
Soporte bandeja anti-goteo

ACCESORIOS



DEPÓSITO INTERIOR
DE PP

conexión
directa a
corriente

DJ0037A - TRAF0
Jabón líquido

DJF0038A - TRAF0
Espuma

DJS0039A - TRAF0
Espray

CAPACIDAD MÁX.: 1 L
MATERIAL: **acero inox.
AISI 304**
ACABADO: **epoxi blanco**

SUPERFICIE
ACCIONAMIENTO AUTOMÁTICO



DEPÓSITO INTERIOR
DE PP

conexión
directa a
corriente

DJ0037AB - TRAF0
Jabón líquido

DJF0038AB - TRAF0
Espuma

DJS0039AB - TRAF0
Espray

CAPACIDAD MÁX.: 1 L
MATERIAL: **acero inox.
AISI 304**
ACABADO: **epoxi negro
mate**

SUPERFICIE
ACCIONAMIENTO AUTOMÁTICO



DEPÓSITO INTERIOR
DE PP

conexión
directa a
corriente

DJ0037AC - TRAF0
Jabón líquido

DJF0038AC - TRAF0
Espuma

DJS0039AC - TRAF0
Espray

CAPACIDAD MÁX.: 1 L
MATERIAL: **acero inox.
AISI 304**
ACABADO: **brillante**

SUPERFICIE
ACCIONAMIENTO AUTOMÁTICO



DEPÓSITO INTERIOR
DE PP

conexión
directa a
corriente

Acabado
METAL
ver p. 21

DJ0037ACS - TRAF0
Jabón líquido

DJF0038ACS - TRAF0
Espuma

DJS0039ACS - TRAF0
Espray

CAPACIDAD MÁX.: 1 L
MATERIAL: **acero inox.
AISI 304**
ACABADO: **satinado**

SUPERFICIE
ACCIONAMIENTO AUTOMÁTICO

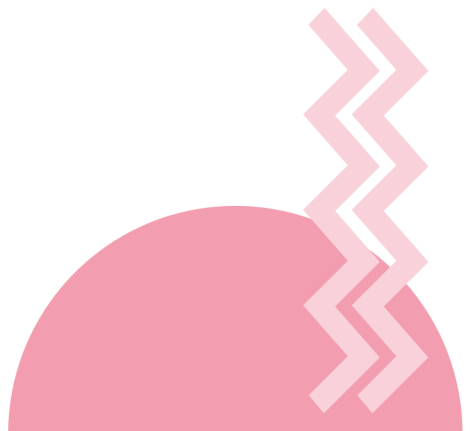



DJM0037A
Jabón líquido

DJFM0038A
Espuma

DJSM0039A
Espray

PARA COLOCAR DETRÁS DEL ESPEJO

CAPACIDAD MÁX.: 1 L.
MATERIAL: **acero inox. AISI 304**
ACABADO: **gris**

SUPERFICIE ACCIONAMIENTO AUTOMÁTICO



DJM0037A - TRAFÓ
Jabón líquido

DJFM0038A - TRAFÓ
Espuma

DJSM0039A - TRAFÓ
Espray

PARA COLOCAR DETRÁS DEL ESPEJO

conexión directa a corriente

CAPACIDAD MÁX.: 1 L.
MATERIAL: **acero inox. AISI 304**
ACABADO: **gris**

SUPERFICIE ACCIONAMIENTO AUTOMÁTICO



DJ0050A

CAPACIDAD: 1,2 L.
MATERIAL: **ABS**
ACABADO: **blanco**

SUPERFICIE ACCIONAMIENTO AUTOMÁTICO

NUEVO



DJ0050ACS

CAPACIDAD: 1,2 L.
MATERIAL: **acero inox. AISI 304**
ACABADO: **satinado**

SUPERFICIE ACCIONAMIENTO AUTOMÁTICO



DJ0160AS

CAPACIDAD: 0,80 L.
MATERIAL: **aluminio / ABS**
ACABADO: **cromado / negro**

SUPERFICIE ACCIONAMIENTO AUTOMÁTICO



DJ0252AC

KA0252
Opcional Adaptador para corriente

CAPACIDAD: 1,6 L.
MATERIAL: **latón cromado**
ACABADO: **brillante**

EMPOTRADO / ACCIONAMIENTO AUTOMÁTICO



HGPT0040

DISPENSADOR JABÓN NO INCLUIDO

MATERIAL: **acero**
ACABADO: **epoxi blanco**

ESTACIONES DE DESINFECCIÓN PORTÁTILES A SUELO



HGPT0020B

DISPENSADOR JABÓN NO INCLUIDO

MATERIAL: **acero**
ACABADO: **epoxy negro**

ESTACIONES DE DESINFECCIÓN PORTÁTILES A SUELO

OPCIONAL

OPCIONAL

KG0020B

KITPP2279B



Porta guantes

Anclaje para papelera



DJ0031
Jabón líquido

DJF0032
Espuma

DJS0033
Espray

DEPÓSITO INTERIOR DE PP

CAPACIDAD: 1,5 L.
MATERIAL: **acero inox. AISI 304**
ACABADO: **blanco**

SUPERFICIE / PULSADOR



DJ0031B
Jabón líquido

DJF0032B
Espuma

DJS0033B
Espray

DEPÓSITO INTERIOR DE PP

CAPACIDAD: 1,5 L.
MATERIAL: **acero inox. AISI 304**
ACABADO: **epoxi negro mate**

SUPERFICIE / PULSADOR



DJ0031C
Jabón líquido

DJF0032C
Espuma

DJS0033C
Espray

DEPÓSITO INTERIOR DE PP

CAPACIDAD: 1,5 L.
MATERIAL: **acero inox. AISI 304**
ACABADO: **brillante**

SUPERFICIE / PULSADOR

Guía de equipamiento de baño y ayudas técnicas a la movilidad para colectividades



DJ0031CS

Jabón líquido

DJF0032CS

Espuma

DJS0033CS

Espray

DEPÓSITO INTERIOR DE PP

CAPACIDAD: 1,5 L.
MATERIAL: **acero inox. AISI 304**
ACABADO: **satinado**

SUPERFICIE / PULSADOR



DJ0115C

DEPÓSITO INTERIOR DE PE

CAPACIDAD: 1,3 L
MATERIAL: **acero inox. AISI 304**
ACABADO: **brillante**

SUPERFICIE / PULSADOR



DJ0115CS

DEPÓSITO INTERIOR DE PE

CAPACIDAD: 1,3 L
MATERIAL: **acero inox. AISI 304**
ACABADO: **satinado**

SUPERFICIE / PULSADOR



DJ0112C

CAPACIDAD: 1,1 L
MATERIAL: **acero inox. AISI 304**
ACABADO: **brillante**

DJ0112CS

CAPACIDAD: 1,1 L
MATERIAL: **acero inox. AISI 304**
ACABADO: **satinado**

DEPÓSITO INTERIOR DE PE

SUPERFICIE / PULSADOR



DJ0111C

CAPACIDAD: 1,1 L
MATERIAL: **acero inox. AISI 304**
ACABADO: **brillante**

DJ0111CS

CAPACIDAD: 1,1 L
MATERIAL: **acero inox. AISI 304**
ACABADO: **satinado**

DEPÓSITO INTERIOR DE PE

SUPERFICIE / PULSADOR



DJ0110C

CAPACIDAD: 0,35 L
MATERIAL: **acero inox. AISI 304**
ACABADO: **brillante**

SUPERFICIE / PULSADOR



DJ0090C

CAPACIDAD: 0,3 L
MATERIAL: **latón cromado**
ACABADO: **brillante**

DJ0090CS

CAPACIDAD: 0,3 L
MATERIAL: **latón cromado**
ACABADO: **satinado**

DEPÓSITO INTERIOR DE PE

SUPERFICIE / PULSADOR



DJ0010F

CAPACIDAD: 1,1 L
MATERIAL: **ABS / SAN**
ACABADO: **blanco / fumé**

SUPERFICIE / PULSADOR



DJ0020F

CAPACIDAD: 1,1 L
MATERIAL: **ABS / SAN**
ACABADO: **negro / fumé**

SUPERFICIE / PULSADOR



DJ0515F

CAPACIDAD: 1,2 L
MATERIAL: **ABS**
ACABADO: **negro / fumé**

SUPERFICIE / PULSADOR



DJ0563F

CAPACIDAD: 1,2 L
MATERIAL: **ABS**
ACABADO: **blanco / fumé**

DJ0561F

CAPACIDAD: 0,35 L.
MATERIAL: **ABS**
ACABADO: **blanco / fumé**

SUPERFICIE / PULSADOR



DJ0523

CAPACIDAD: 1 L.
MATERIAL: **ABS**
ACABADO: **blanco / negro**

SUPERFICIE / PULSADOR



DJP0034
Jabón líquido

DJFP035
Espuma

DJSP036
Espray

DEPÓSITO INTERIOR DE PP

CAPACIDAD: 1,5 L
MATERIAL: **acero inox. AISI 304**
ACABADO: **epoxi blanco**

SUPERFICIE / PALANCA



DJP0034B
Jabón líquido

DJFP035B
Espuma

DJSP036B
Espray

DEPÓSITO INTERIOR DE PP

CAPACIDAD: 1,5 L
MATERIAL: **acero inox. AISI 304**
ACABADO: **epoxi negro mate**

SUPERFICIE / PALANCA



DJP0034C
Jabón líquido

DJFP035C
Espuma

DJSP036C
Espray

DEPÓSITO INTERIOR DE PP

CAPACIDAD: 1,5 L
MATERIAL: **acero inox. AISI 304**
ACABADO: **brillante**

SUPERFICIE / PALANCA



DJP0034CS
Jabón líquido

DJFP035CS
Espuma

DJSP036CS
Espray

DEPÓSITO INTERIOR DE PP

CAPACIDAD: 1,5 L
MATERIAL: **acero inox. AISI 304**
ACABADO: **satinado**

SUPERFICIE / PALANCA



DJ2053

DEPÓSITO INTERIOR DE PP

CAPACIDAD: 3 L
MATERIAL: **acero inox. AISI 430**
ACABADO: **epoxi blanco**

SUPERFICIE / PALANCA



DJ2053CS

DEPÓSITO INTERIOR DE PP

CAPACIDAD: 3 L
MATERIAL: **acero inox. AISI 430**
ACABADO: **satinado**

SUPERFICIE / PALANCA



DJ2053B

medicolor
+info: pg. 71. Importe final a pagar según color.

DEPÓSITO INTERIOR DE PP

CAPACIDAD: 3 L
MATERIAL: **acero inox. AISI 430**
ACABADO: **negro**

SUPERFICIE / PALANCA



DJ2062

CAPACIDAD: 1,2 L

DJ2061

CAPACIDAD: 0,6 L

DEPÓSITO INTERIOR DE PP

MATERIAL: **acero inox. AISI 430**
ACABADO: **epoxi blanco**

SUPERFICIE / PALANCA



DJ2062CS

CAPACIDAD: 1,2 L

DJ2061CS

CAPACIDAD: 0,6 L



Acero antihuella

DEPÓSITO INTERIOR DE PP

MATERIAL: **acero inox. AISI 430**
ACABADO: **satinado**

SUPERFICIE / PALANCA



DJ2062B

CAPACIDAD: 1,2 L

DJ2061B

CAPACIDAD: 0,6 L

medicolor
+info: pg. 71. Importe final a pagar según color.

DEPÓSITO INTERIOR DE PP

MATERIAL: **acero inox. AISI 430**
ACABADO: **negro**

SUPERFICIE / PALANCA



DJF252

Espuma
CAPACIDAD: 1,2 L

DJF251

Espuma
CAPACIDAD: 0,6 L

DEPÓSITO INTERIOR DE PP

MATERIAL: **acero inox. AISI 430**
ACABADO: **epoxi blanco**

SUPERFICIE / PALANCA



DJF252CS

Espuma
CAPACIDAD: 1,2 L

DJF251CS

Espuma
CAPACIDAD: 0,6 L



Acero antihuella

DEPÓSITO INTERIOR DE PP

MATERIAL: **acero inox. AISI 430**
ACABADO: **satinado**

SUPERFICIE / PALANCA

Guía de equipamiento de baño y ayudas técnicas a la movilidad para colectividades



DJF252B
Espuma
CAPACIDAD: 1,2 L

DJF251B
Espuma
CAPACIDAD: 0,6 L

+info: pg. 71. Importe final a pagar según color.
MATERIAL: **acero inox. AISI 430**
ACABADO: **negro**

DEPÓSITO INTERIOR DE PP

SUPERFICIE / PALANCA



DJ2054B

DJ2054
Espray
CAPACIDAD: 0,6 L
MATERIAL: **acero inox. AISI 304**
ACABADO: **epoxi blanco**

DJ2054B
Espray
CAPACIDAD: 0,6 L
MATERIAL: **acero inox. AISI 430**
ACABADO: **negro**

DEPÓSITO INTERIOR DE PP

+info: pg. 71. Importe final a pagar según color.

SUPERFICIE / PALANCA



DJ2054CS
Espray



Acero antihuella

DEPÓSITO INTERIOR DE PP

CAPACIDAD: 0,6 L
MATERIAL: **acero inox. AISI 430**
ACABADO: **satinado**

SUPERFICIE / PALANCA



DJ0056
CAPACIDAD: 0,5 L

DJ0057
CAPACIDAD: 1 L

MATERIAL: **aluminio**
ACABADO: **satinado**

SUPERFICIE / PALANCA



PA0056
Pantalla protección para DJ0056

PA0057
Pantalla protección para DJ0057

ACCESORIO



DJE0010CS

CAPACIDAD: 1,4 L
MATERIAL: **acero inox. AISI 304**
ACABADO: **satinado**

EMPOTRADO / PULSADOR



DJT118
CAPACIDAD: 1 L
MATERIAL: **latón cromado**
ACABADO: **brillante**

EMPOTRADO / PULSADOR



DJ0121C
CAPACIDAD: 0,52 L
MATERIAL: **latón cromado**
ACABADO: **brillante**

EMPOTRADO / PULSADOR



DJ0120C
CAPACIDAD: 0,52 L
MATERIAL: **inox.-latón cromado**
ACABADO: **brillante**

EMPOTRADO / PULSADOR

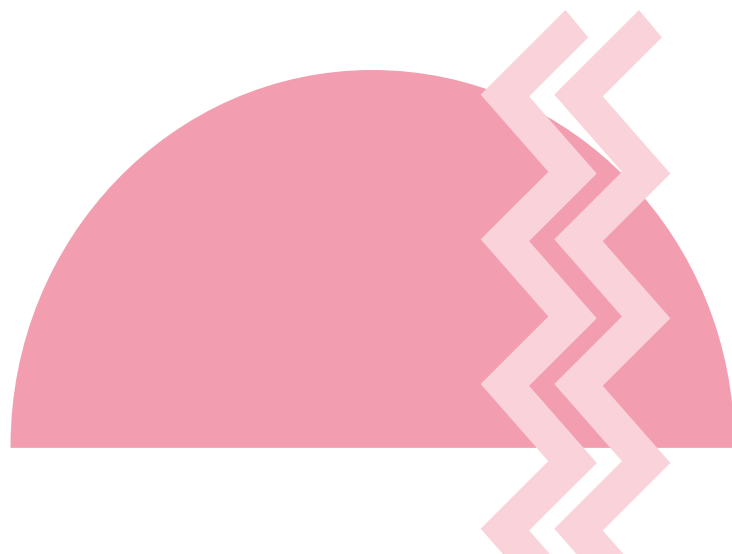

05

Te envolvemos de
comodidad



**DISPENSADORES
DE PAPEL HIGIÉNICO**



PR2783

CAPACIDAD: bobina máx.
Ø230 mm.
MATERIAL: acero
ACABADO: epoxi blanco

INDUSTRIAL /
PAPEL BOBINA Ø230 MM.



PR2783B

CAPACIDAD: bobina máx.
Ø230 mm.
MATERIAL: acero
ACABADO: epoxi
negro mate

INDUSTRIAL /
PAPEL BOBINA Ø230 MM.



PR2783C

CAPACIDAD: bobina máx.
Ø230 mm.
MATERIAL: acero inox.
AISI 304
ACABADO: brillante

INDUSTRIAL /
PAPEL BOBINA Ø230 MM.



Acabado
METAL
ver p. 21

PR2783CS

CAPACIDAD: bobina máx.
Ø230 mm.
MATERIAL: acero inox.
AISI 304
ACABADO: satinado

INDUSTRIAL /
PAPEL BOBINA Ø230 MM.



PR0783

CAPACIDAD: bobina máx.
Ø230 mm.
MATERIAL: acero
ACABADO: epoxi blanco

INDUSTRIAL /
PAPEL BOBINA Ø230 MM.



PR0783C

CAPACIDAD: bobina máx.
Ø230 mm.
MATERIAL: acero inox.
AISI 304
ACABADO: brillante

INDUSTRIAL /
PAPEL BOBINA Ø230 MM.



PR0783CS

CAPACIDAD: bobina máx.
Ø230 mm.
MATERIAL: acero inox.
AISI 304
ACABADO: satinado

INDUSTRIAL /
PAPEL BOBINA Ø230 MM.



PR0513

CAPACIDAD: bobina máx.
Ø230 mm.
MATERIAL: ABS
termoplástico
ACABADO: blanco

INDUSTRIAL /
PAPEL BOBINA Ø230 / Ø330 MM.



PR2302

CAPACIDAD: bobina máx.
Ø330 mm.
MATERIAL: acero inox.
AISI 430
ACABADO: epoxi blanco

INDUSTRIAL /
PAPEL BOBINA Ø230 / Ø330 MM.



Acero
antihuella

PR2302CS

CAPACIDAD: bobina máx.
Ø330 mm.
MATERIAL: acero inox.
AISI 430
ACABADO: satinado

INDUSTRIAL /
PAPEL BOBINA Ø230 / Ø330 MM.



PR2302B

med color

+info: pg. 71. Importe
final a pagar según color.

CAPACIDAD: bobina máx.
Ø330 mm.
MATERIAL: acero inox.
AISI 430
ACABADO: negro

INDUSTRIAL /
PAPEL BOBINA Ø230 / Ø330 MM.

Guía de equipamiento de baño y ayudas técnicas a la movilidad para colectividades



PR2787

CAPACIDAD: bobina máx. Ø275 mm.
MATERIAL: **acero**
ACABADO: **epoxi blanco**

INDUSTRIAL /
PAPEL BOBINA Ø275 MM..



PR2787B

CAPACIDAD: bobina máx. Ø275 mm.
MATERIAL: **acero**
ACABADO: **epoxi negro mate**

INDUSTRIAL /
PAPEL BOBINA Ø275 MM..



PR2787C

CAPACIDAD: bobina máx. Ø275 mm.
MATERIAL: **acero inox. AISI 304**
ACABADO: **brillante**

INDUSTRIAL /
PAPEL BOBINA Ø275 MM..



PR2787CS

CAPACIDAD: bobina máx. Ø275 mm.
MATERIAL: **acero inox. AISI 304**
ACABADO: **satinado**

INDUSTRIAL /
PAPEL BOBINA Ø275 MM.

KIT 2789

Opcional eje 3 rollos para modelos PR2787

MATERIAL: **termoplástico**
ACABADO: **negro**

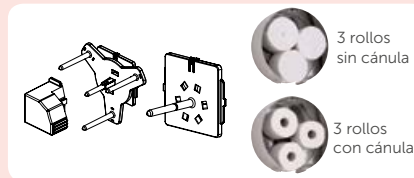

ACCESORIO



PR0787

CAPACIDAD: bobina máx. Ø275 mm.
MATERIAL: **acero**
ACABADO: **epoxi blanco**

INDUSTRIAL /
PAPEL BOBINA Ø275 MM.



PR0787C

CAPACIDAD: bobina máx. Ø275 mm.
MATERIAL: **acero inox. AISI 304**
ACABADO: **brillante**

INDUSTRIAL /
PAPEL BOBINA Ø275 MM.



PR0787CS

CAPACIDAD: bobina máx. Ø275 mm.
MATERIAL: **acero inox. AISI 304**
ACABADO: **satinado**

INDUSTRIAL /
PAPEL BOBINA Ø275 MM.



PR2789

CAPACIDAD: **3 rollos**
MATERIAL: **acero**
ACABADO: **epoxi blanco**

ESTÁNDAR - 3 ROLLOS DE PAPEL /
PAPEL BOBINA Ø275 MM.



PR2789B

CAPACIDAD: **3 rollos**
MATERIAL: **acero**
ACABADO: **epoxi negro mate**

ESTÁNDAR - 3 ROLLOS DE PAPEL /
PAPEL BOBINA Ø275 MM.



PR2789C

CAPACIDAD: **3 rollos**
MATERIAL: **acero inox. AISI 304**
ACABADO: **brillante**

ESTÁNDAR - 3 ROLLOS DE PAPEL /
PAPEL BOBINA Ø275 MM.



PR2789CS

CAPACIDAD: **3 rollos**
MATERIAL: **acero inox. AISI 304**
ACABADO: **satinado**

ESTÁNDAR - 3 ROLLOS DE PAPEL /
PAPEL BOBINA Ø275 MM.

9391005SMD

Eje opcional papel higiénico para modelos PR2789

MATERIAL: termoplástico
ACABADO: negro



papel bobina

ACCESORIO

RPR2700CS

Repisa portarrollos para colocar objetos

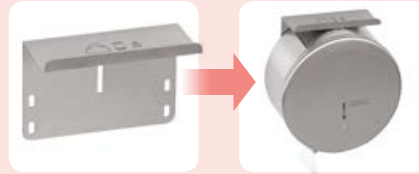

DIM.: 180 x 123 x 84 mm.
MATERIAL: acero inox. AISI 304
ACABADO: satinado

dispensador no incluido

ACCESORIO PARA MODELOS PR2783 - PR0783 - PR2787 - PR0787 - PR2789

PR0781

CAPACIDAD: 3 rollos



PR0784

PR0784

CAPACIDAD: 2 rollos

MATERIAL: acero
ACABADO: epoxi blanco

ESTÁNDAR - 2/3 UNIDADES ROLLOS DE PAPEL



PR0781C

PR0781C

CAPACIDAD: 3 rollos

PR0784C

CAPACIDAD: 2 rollos

MATERIAL: acero inox. AISI 304
ACABADO: brillante

ESTÁNDAR - 2/3 UNIDADES ROLLOS DE PAPEL



PR0784CS

PR0781CS

CAPACIDAD: 3 rollos

PR0784CS

CAPACIDAD: 2 rollos

MATERIAL: acero inox. AISI 304
ACABADO: satinado

ESTÁNDAR - 2/3 UNIDADES ROLLOS DE PAPEL



PR2784

68'50€

CAPACIDAD: 2 rollos
MATERIAL: acero
ACABADO: epoxi blanco

ESTÁNDAR - ROLLO PAPEL 2 UNIDADES



PR2784B

CAPACIDAD: 2 rollos
MATERIAL: acero
ACABADO: epoxi negro mate

ESTÁNDAR - ROLLO PAPEL 2 UNIDADES



PR2784C

CAPACIDAD: 2 rollos
MATERIAL: acero inox. AISI 304
ACABADO: brillante

ESTÁNDAR - ROLLO PAPEL 2 UNIDADES



Acabado METAL ver p. 21

PR2784CS

CAPACIDAD: 2 rollos
MATERIAL: acero inox. AISI 304
ACABADO: satinado

ESTÁNDAR - ROLLO PAPEL 2 UNIDADES



PR0700CS

CAPACIDAD: 2 rollos
MATERIAL: acero inox. AISI 304
ACABADO: satinado

ESTÁNDAR - ROLLO PAPEL 2 UNIDADES



PRE700CS

Para empotrar a pared

CAPACIDAD: 2 rollos
MATERIAL: acero inox. AISI 304
ACABADO: satinado

ESTÁNDAR - ROLLO PAPEL 2 UNIDADES



DCA100CS

CAPACIDAD: 250 cubreasientos
MATERIAL: acero inox. AISI 304
ACABADO: satinado

DISPENSADOR CUBREASIENTOS INODORO

Guía de equipamiento de baño y ayudas técnicas a la movilidad para colectividades



DT2200

CAPACIDAD: **650 toallitas higiénicas Z**
 MATERIAL: **acero inox. AISI 430**
 ACABADO: **pintado epoxi blanco**

DISPENSADOR TOALLITAS HIGIÉNICAS



DT2200CS



Acero antihuella

CAPACIDAD: **650 toallitas higiénicas Z**
 MATERIAL: **acero inox. AISI 430**
 ACABADO: **satinado**

DISPENSADOR TOALLITAS HIGIÉNICAS



DT2200B



+info: pg. 71. Importe final a pagar según color.

CAPACIDAD: **650 toallitas higiénicas Z**
 MATERIAL: **acero inox. AISI 430**
 ACABADO: **negro**

DISPENSADOR TOALLITAS HIGIÉNICAS



DTH100

CAPACIDAD: **400 toallitas (aprox.)**
 MATERIAL: **acero**
 ACABADO: **epoxi blanco**

DISPENSADOR TOALLITAS HIGIÉNICAS



DTH100C

CAPACIDAD: **400 toallitas (aprox.)**
 MATERIAL: **acero inox. AISI 304**
 ACABADO: **brillante**

DISPENSADOR TOALLITAS HIGIÉNICAS



DTH100CS

CAPACIDAD: **400 toallitas (aprox.)**
 MATERIAL: **acero inox. AISI 304**
 ACABADO: **satinado**

DISPENSADOR TOALLITAS HIGIÉNICAS

NUEVO



DTH100B

CAPACIDAD: **400 toallitas (aprox.)**
 MATERIAL: **acero**
 ACABADO: **epoxi negro**

DISPENSADOR TOALLITAS HIGIÉNICAS



DBH100

CAPACIDAD: **50 bolsas (aprox.)**
 MATERIAL: **acero**
 ACABADO: **epoxi blanco**

DISPENSADOR BOLSAS HIGIÉNICAS



DBH100C

CAPACIDAD: **50 bolsas (aprox.)**
 MATERIAL: **acero inox. AISI 304**
 ACABADO: **brillante**

DISPENSADOR BOLSAS HIGIÉNICAS



DBH100CS

CAPACIDAD: **50 bolsas (aprox.)**
 MATERIAL: **acero inox. AISI 304**
 ACABADO: **satinado**

DISPENSADOR BOLSAS HIGIÉNICAS



AI0920C

MATERIAL: **acero inox. AISI 304**
 ACABADO: **brillante**

AI0920CS

MATERIAL: **acero inox. AISI 304**
 ACABADO: **satinado**

DISPENSADOR BOLSAS HIGIÉNICAS



AI2900

MATERIAL: **acero inox. AISI 430**
 ACABADO: **pintado epoxi blanco**

DISPENSADOR BOLSAS HIGIÉNICAS



AI2900CS



Acero
antihuella

MATERIAL: **acero inox.**
AISI 430
ACABADO: **satinado**

DISPENSADOR BOLSAS HIGIÉNICAS



AI2900B



+info: pg. 71. Importe
final a pagar según color.

MATERIAL: **acero inox.**
AISI 430
ACABADO: **negro**

DISPENSADOR BOLSAS HIGIÉNICAS

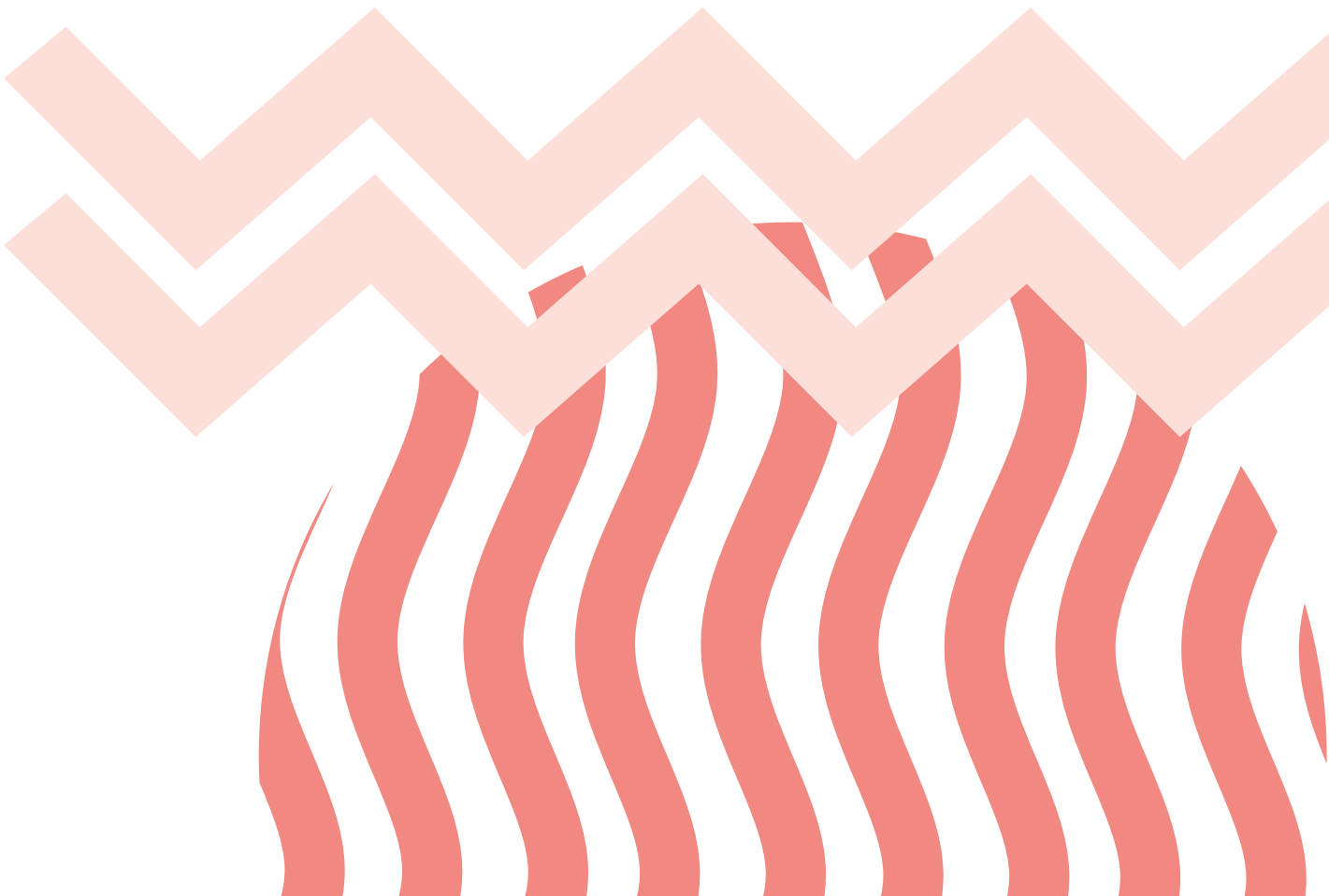

Guía de equipamiento de baño y ayudas técnicas a la movilidad para colectividades

06

Caricias para tus manos

DISPENSADORES DE PAPEL TOALLA



DT2106

CAPACIDAD: **400-600 C/Z toallas**
 MATERIAL: **acero**
 ACABADO: **epoxi blanco**

TOALLA PLEGADA C / Z
 - ADOSADO EN PARED



DT2106B

CAPACIDAD: **400-600 C/Z toallas**
 MATERIAL: **acero**
 ACABADO: **epoxi negro mate**

TOALLA PLEGADA C / Z
 - ADOSADO EN PARED



DT2106C

CAPACIDAD: **400-600 C/Z toallas**
 MATERIAL: **acero inox. AISI 304**
 ACABADO: **brillante**

TOALLA PLEGADA C / Z
 - ADOSADO EN PARED

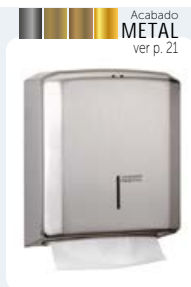

Acabado METAL ver p. 21

DT2106CS

CAPACIDAD: **400-600 C/Z toallas**
 MATERIAL: **acero inox. AISI 304**
 ACABADO: **satinado**

TOALLA PLEGADA C / Z
 - ADOSADO EN PARED



DT0505

CAPACIDAD: **400-500 toallas C/Z**
 MATERIAL: **ABS**
 ACABADO: **blanco**

TOALLA PLEGADA C / Z
 - ADOSADO EN PARED



DTM2106

Dispensador de papel toalla para colocar detrás del espejo

CAPACIDAD: **400-600 toallas C/Z**
 MATERIAL: **acero inox. AISI 304**
 ACABADO: **satinado**

TOALLA PLEGADA C / Z
 - ADOSADO EN PARED



DT2203

CAPACIDAD: **600-800 toallas**

DT2202

CAPACIDAD: **200-400 toallas**

DT2202

MATERIAL: **acero inox. AISI 430**
 ACABADO: **epoxi blanco**

TOALLA PLEGADA C / Z
 - ADOSADO EN PARED



DT2203CS

DT2203CS

CAPACIDAD: **600-800 toallas**

DT2202CS

CAPACIDAD: **200-400 toallas**



Acero antihuella

MATERIAL: **acero inox. AISI 430**
 ACABADO: **satinado**

TOALLA PLEGADA C / Z
 - ADOSADO EN PARED



DT2203B

CAPACIDAD: **600-800 toallas**

DT2202B

CAPACIDAD: **200-400 toallas**

DT2203B



+info: pg. 71. Importe final a pagar según color.

MATERIAL: **acero inox. AISI 430**
 ACABADO: **negro**

TOALLA PLEGADA C / Z
 - ADOSADO EN PARED



DT0600

CAPACIDAD: **200-400 toallas C/Z**

MATERIAL: **aluminio anodizado**

ACABADO: **satinado**

TOALLA PLEGADA C / Z
 - ADOSADO EN PARED



DTE0020CS

CAPACIDAD: **200-400 C/Z toallas**

MATERIAL: **acero inox. AISI 304**

ACABADO: **satinado**

TOALLA PLEGADA C / Z - EMPOTRABLE



DTE0040CS

CAPACIDAD: 600-800
C/Z toallas
MATERIAL: acero inox.
AISI 304
ACABADO: satinado

TOALLA PLEGADA C / Z - EMPOTRABLE



DTP025CS

CAPACIDAD: rollo papel
Ø220 mm.
MATERIAL: acero inox.
AISI 304
ACABADO: satinado

ROLLO ADOSADO EN PARED



DT0206ACS

Superficie



CAPACIDAD: rollo papel
Ø 200 mm.
MATERIAL: acero inox.
AISI 304
ACABADO: satinado

ROLLO - AUTOMÁTICO ADOSADO
EN PARED



DT0208ACS

CAPACIDAD: rollo papel
Ø200 mm.
MATERIAL: acero inox.
AISI 304
ACABADO: satinado

ROLLO - SEMIAUTOMÁTICO /
MANUAL ADOSADO EN PARED



DT0518F

CAPACIDAD: Ø165 mm. /
Ø240 mm.
MATERIAL: ABS
ACABADO: blanco / fumé

TOALLA PLEGADA C / Z
- ADOSADO EN PARED



DT0303

CAPACIDAD: máx. rollo
Ø250 mm.
MATERIAL: acero
ACABADO: epoxi blanco

BOBINA - ADOSADO EN PARED



DT0303C

CAPACIDAD: máx. rollo
Ø250 mm.
MATERIAL: acero inox.
AISI 304
ACABADO: brillante

BOBINA - ADOSADO EN PARED



DT0303CS

CAPACIDAD: máx. rollo
Ø250 mm.
MATERIAL: acero inox.
AISI 304
ACABADO: satinado

BOBINA - ADOSADO EN PARED



DT0601

CAPACIDAD:
máx. rollo Ø220 mm.

DT0602

CAPACIDAD:
máx. rollo Ø145 mm.

MATERIAL: polipropileno
ACABADO: blanco / gris

BOBINA - ADOSADO EN PARED



DT2201

CAPACIDAD: bobina máx.
Ø200 mm.
MATERIAL: acero inox.
AISI 430
ACABADO: epoxi blanco

BOBINA - ADOSADO EN PARED



DT2201CS



CAPACIDAD: bobina máx.
Ø200 mm.
MATERIAL: acero inox.
AISI 430
ACABADO: satinado

BOBINA - ADOSADO EN PARED



DT2201B



+info: pg. 71. Importe
final a pagar según color.

CAPACIDAD: bobina máx.
Ø200 mm.
MATERIAL: acero inox.
AISI 430
ACABADO: negro

BOBINA - ADOSADO EN PARED

Guía de equipamiento de baño y ayudas técnicas a la movilidad para colectividades

07

Un sitio para cada cosa

PAPELERAS Y OTROS CONTENEDORES



PP0080

PP0080

CAPACIDAD: 80 L.

PP0065

CAPACIDAD: 65 L.

MATERIAL: **acero**
ACABADO: **epoxi blanco**

PAPELERAS - CON TAPA AUTORRETORNO



PP0065C

PP0080C

CAPACIDAD: 80 L.

PP0065C

CAPACIDAD: 65 L.

MATERIAL: **acero inox. AISI 304**
ACABADO: **brillante**

PAPELERAS - CON TAPA AUTORRETORNO



PP0080CS

PP0080CS

CAPACIDAD: 80 L.

PP0065CS

CAPACIDAD: 65 L.

MATERIAL: **acero inox. AISI 304**
ACABADO: **satinado**

PAPELERAS - CON TAPA AUTORRETORNO



PP2020

PP2050

CAPACIDAD: 50 L.

PP2020

CAPACIDAD: 18 L.

MATERIAL: **acero inox. AISI 430**
ACABADO: **epoxi blanco**

PAPELERAS - CON TAPA AUTORRETORNO



PP2050CS

PP2050CS

CAPACIDAD: 50 L.

PP2020CS

CAPACIDAD: 18 L.

MATERIAL: **acero inox. AISI 430**
ACABADO: **satinado**

PAPELERAS - CON TAPA AUTORRETORNO



PP2050B

PP2050B

CAPACIDAD: 50 L.

PP2020B

CAPACIDAD: 18 L.



+info: pg. 71. Importe final a pagar según color.

MATERIAL: **acero inox. AISI 430**
ACABADO: **negro**

PAPELERAS - CON TAPA AUTORRETORNO



PP1080

PP1080

CAPACIDAD: 80 L.

PP1065

CAPACIDAD: 65 L.

MATERIAL: **acero**
ACABADO: **epoxi blanco**

PAPELERAS - ABIERTAS



PP1065C

PP1080C

CAPACIDAD: 80 L.

PP1065C

CAPACIDAD: 65 L.

MATERIAL: **acero inox. AISI 304**
ACABADO: **brillante**

PAPELERAS - ABIERTAS



PP1065CS

PP1080CS

CAPACIDAD: 80 L.

PP1065CS

CAPACIDAD: 65 L.

MATERIAL: **acero inox. AISI 304**
ACABADO: **satinado**

PAPELERAS - ABIERTAS



PPA4279

CAPACIDAD: 40 L.
MATERIAL: **acero**
ACABADO: **epoxi blanco**

PAPELERAS - ABIERTAS



PPA4279B

CAPACIDAD: 40 L.
MATERIAL: **acero**
ACABADO: **epoxi negro mate**

PAPELERAS - ABIERTAS



PPA4279C

CAPACIDAD: 40 L.
MATERIAL: **acero inox.**
AISI 304
ACABADO: **brillante**

PAPELERAS - ABIERTAS



PPA4279CS

CAPACIDAD: 40 L.
MATERIAL: **acero inox.**
AISI 304
ACABADO: **satinado**

PAPELERAS - ABIERTAS



PPA2279

CAPACIDAD: 25 L.
MATERIAL: **acero**
ACABADO: **epoxi blanco**

PAPELERAS - ABIERTAS



PPA2279B

CAPACIDAD: 25 L.
MATERIAL: **acero**
ACABADO: **epoxi negro mate**

PAPELERAS - ABIERTAS



PPA2279C

CAPACIDAD: 25 L.
MATERIAL: **acero inox.**
AISI 304
ACABADO: **brillante**

PAPELERAS - ABIERTAS



Acabado
METAL
ver p. 21

PPA2279CS

CAPACIDAD: 25 L.
MATERIAL: **acero inox.**
AISI 304
ACABADO: **satinado**

PAPELERAS - ABIERTAS

NUEVO



PPA2212

CAPACIDAD: 12 L.

MATERIAL: **acero**
ACABADO: **epoxi blanco**

PAPELERAS ABIERTAS

NUEVO



PPA2212B

CAPACIDAD: 12 L.

MATERIAL: **acero**
ACABADO: **epoxi negro mate**

PAPELERAS ABIERTAS

NUEVO



PPA2212CS

CAPACIDAD: 12 L.

MATERIAL: **acero inox.**
AISI 304
ACABADO: **satinado**

PAPELERAS ABIERTAS



PP2053

CAPACIDAD: 50 L.

PP2018

CAPACIDAD: 18 L.

MATERIAL: **acero inox.**
AISI 430
ACABADO: **epoxi blanco**

PAPELERAS - ABIERTAS



PP2053B

CAPACIDAD: 50 L.

PP2018B

CAPACIDAD: 18 L.

 +info: pg. 71. Importe final a pagar según color.

MATERIAL: **acero inox.**
AISI 430
ACABADO: **negro**

PAPELERAS - ABIERTAS



PP2053CS

CAPACIDAD: 50 L.

PP2018CS

CAPACIDAD: 18 L.



Acero antihuella

MATERIAL: **acero inox.**
AISI 430
ACABADO: **satinado**

PAPELERAS - ABIERTAS

Guía de equipamiento de baño y ayudas técnicas a la movilidad para colectividades



PPE0010CS

CAPACIDAD: 14,2 L.

MATERIAL: **acero inox. AISI 304**
ACABADO: **satinado**

PAPELERAS - EMPOTRABLES



PPE0035CS

CAPACIDAD: 5,4 L.

MATERIAL: **acero inox. AISI 304**
ACABADO: **satinado**

PAPELERAS - EMPOTRABLES



PP0003C

Canal vertedor de desechos empotrable

MATERIAL: **acero inox. AISI 304**
ACABADO: **satinado**

CONTENEDOR DE RESIDUOS



PP0006

CAPACIDAD: 6 L.
MATERIAL: **acero**
ACABADO: **epoxi blanco**

PP0006B

CAPACIDAD: 6 L.
MATERIAL: **acero**
ACABADO: **epoxi negro mate**

CONTENEDORES HIGIENE FEMENINA - ADOSADO CON TAPA



PP0006C

CAPACIDAD: 6 L.
MATERIAL: **acero inox. AISI 304**
ACABADO: **brillante**

CONTENEDORES HIGIENE FEMENINA - ADOSADO CON TAPA



PP0006CS

CAPACIDAD: 6 L.
MATERIAL: **acero inox. AISI 304**
ACABADO: **satinado**

CONTENEDORES HIGIENE FEMENINA - ADOSADO CON TAPA

NUEVO



PPA4010

CAPACIDAD: 10 L.

MATERIAL: **acero**
ACABADO: **epoxi blanco**

CONTENEDORES HIGIENE FEMENINA - ADOSADO CON DOBLE TAPA

NUEVO



PPA4010CS

CAPACIDAD: 10 L.

MATERIAL: **acero inox. AISI 304**
ACABADO: **satinado**

CONTENEDORES HIGIENE FEMENINA - ADOSADO CON DOBLE TAPA

NUEVO



PPA4010B

CAPACIDAD: 10 L.

MATERIAL: **acero**
ACABADO: **epoxi negro**

CONTENEDORES HIGIENE FEMENINA - ADOSADO CON DOBLE TAPA



PP3018

CAPACIDAD: 18 L.

MATERIAL: **acero inox. AISI 430**
ACABADO: **epoxi blanco**

CONTENEDORES HIGIENE FEMENINA - ADOSADO CON DOBLE TAPA



PP3018CS

CAPACIDAD: 18 L.

MATERIAL: **acero inox. AISI 430**
ACABADO: **satinado**

CONTENEDORES HIGIENE FEMENINA - ADOSADO CON DOBLE TAPA



PP3018B

CAPACIDAD: 18 L.

+info: pg. 71. Importe final a pagar según color.

MATERIAL: **acero inox. AISI 430**
ACABADO: **negro**

CONTENEDORES HIGIENE FEMENINA - ADOSADO CON DOBLE TAPA



PP1214
CAPACIDAD: 14,5 L.

PP1206
CAPACIDAD: 6 L.

MATERIAL: **acero**
ACABADO: **blanco**

CUBOS A PEDAL - CUADRADOS



PP1214C
CAPACIDAD: 14,5 L.

PP1206C
CAPACIDAD: 6 L.

MATERIAL: **acero inox.**
AISI 410
ACABADO: **brillante**

CUBOS A PEDAL - CUADRADOS



PP1214CS
CAPACIDAD: 14,5 L.

PP1206CS
CAPACIDAD: 6 L.

MATERIAL: **acero inox.**
AISI 410
ACABADO: **satinado**

CUBOS A PEDAL - CUADRADOS



PP1321
CAPACIDAD: 20 L.

PP1312
CAPACIDAD: 12 L.

PP1305
CAPACIDAD: 5 L.

PP1303
CAPACIDAD: 3 L.

MATERIAL: **acero**
ACABADO: **blanco**

CUBOS A PEDAL - CIRCULARES

NUEVO



PP1305B
CAPACIDAD: 5 L.

MATERIAL: **acero**
ACABADO: **negro**

CUBOS A PEDAL - CIRCULARES



PP1321C
CAPACIDAD: 20 L.

PP1312C
CAPACIDAD: 12 L.

PP1305C
CAPACIDAD: 5 L.

PP1303C
CAPACIDAD: 3 L.

MATERIAL: **acero inox.**
AISI 410
ACABADO: **brillante**

CUBOS A PEDAL - CIRCULARES



PP1321CS
CAPACIDAD: 20 L.

PP1312CS
CAPACIDAD: 12 L.

PP1305CS
CAPACIDAD: 5 L.

PP1303CS
CAPACIDAD: 3 L.

MATERIAL: **acero inox.**
AISI 410
ACABADO: **satinado**

CUBOS A PEDAL - CIRCULARES

Guía de equipamiento de baño y ayudas técnicas a la movilidad para colectividades

08

La unión hace la fuerza

UNIDADES COMBINADAS



DTES0040CS

Empotrado

Capacidad dispensador papel toalla: 300-500 toallas de papel plegadas en C/Z
Capacidad de la papelera: 24 L

MATERIAL: **acero inoxidable AISI 304**

ACABADO: **satinado**

DISPENSADOR PAPEL TOALLA + SECADORA DE MANOS + PAPELERA



DTES0060CS

Empotrado

Capacidad dispensador papel toalla: 500-600 toallas de papel plegadas en C/Z
Capacidad de la papelera: 23 L

MATERIAL: **acero inoxidable AISI 304**

ACABADO: **satinado**

DISPENSADOR PAPEL TOALLA + SECADORA DE MANOS + PAPELERA



KT0040CS

Marco opcional para el montaje en pared. Modelos DTES0040CS y DTES0060CS

MATERIAL: **acero inoxidable AISI 304**

ACABADO: **satinado**

ACCESORIO



DTE0050CS

Empotrado

Capacidad dispensador papel toalla: 600-800 toallas de papel plegadas en C/Z
Capacidad papelera: 12,5 L

MATERIAL: **acero inoxidable AISI 304**

ACABADO: **satinado**

DISPENSADOR PAPEL TOALLA + PAPELERA



DTE0010CS

Empotrado

Capacidad dispensador papel toalla: 600-800 toallas de papel plegadas en C/Z
Capacidad de la papelera: 26,5 L

MATERIAL: **acero inoxidable AISI 304**

ACABADO: **satinado**

DISPENSADOR PAPEL TOALLA + PAPELERA



DTE0030CS

Empotrado

Capacidad dispensador papel toalla: 400-600 toallas de papel plegadas en C/Z
Capacidad de la papelera: 7,6 L

MATERIAL: **acero inoxidable AISI 304**

ACABADO: **satinado**

DISPENSADOR PAPEL TOALLA + PAPELERA



KT0030CS

marco para montaje en superficie. Modelo DTE0030CS

MATERIAL: **acero inoxidable AISI 304**

ACABADO: **satinado**

ACCESORIO



DT2204B

Dosificador jabón derecha

DT2205B

Dosificador jabón izquierda

MATERIAL: **acero inoxidable AISI 430**

ACABADO: **negro**

Capacidad dispensador papel toalla: 600-800 toallas de papel plegadas en C/Z
Capacidad dosificador jabón: 1,2 L

+info: pg. 71.
Importe final a pagar según color.

DISPENSADOR PAPEL TOALLA + DOSIFICADOR JABON



DT2204

Dosificador jabón derecha

DT2205

Dosificador jabón izquierda

MATERIAL: **acero inoxidable AISI 430**

ACABADO: **epoxi blanco**

DT2204

Capacidad dispensador papel toalla: 600-800 toallas de papel plegadas en C/Z
Capacidad dosificador jabón: 1,2 L

DISPENSADOR PAPEL TOALLA + DOSIFICADOR JABON



DT2204CS

Dosificador jabón derecha

DT2205CS

Dosificador jabón izquierda

MATERIAL: **acero inoxidable AISI 430**

ACABADO: **satinado**

DT2204CS

Capacidad dispensador papel toalla: 600-800 toallas de papel plegadas en C/Z
Capacidad dosificador jabón: 1,2 L

DISPENSADOR PAPEL TOALLA + DOSIFICADOR JABON

09

Hasta el más mínimo detalle
ACCESORIOS DE BAÑO



AI1323C
ACABADO: brillante
AI1323CS
ACABADO: satinado
AI1323B
ACABADO: negro
600 x 215 x 150 mm.

MATERIAL: acero inox. AISI 304

SERIE AURA
ESTANTE PARA TOALLAS CON BARRA



AI1311C
ACABADO: brillante
AI1311CS
ACABADO: satinado
AI1311B
ACABADO: negro
600 x 115 mm.

MATERIAL: acero inox. AISI 304

SERIE AURA
TOALLERO DOBLE



AI1313C
ACABADO: brillante
AI1313CS
ACABADO: satinado
AI1313B
ACABADO: negro
600 x 65 mm.

MATERIAL: acero inox. AISI 304

SERIE AURA
TOALLERO



AI2004C
ACABADO: brillante
AI2004CS
ACABADO: satinado
AI2004B
ACABADO: negro
260 x 103 mm.

MATERIAL: acero inox. AISI 304

SERIE AURA
PORTARROLLOS DOBLE CON ESTANTE



AI2003C
ACABADO: brillante
AI2003CS
ACABADO: satinado
AI2003B
ACABADO: negro
160 x 103 mm.

MATERIAL: acero inox. AISI 304

SERIE AURA
PORTARROLLOS CON ESTANTE



AI1321C **29⁹⁰€**
ACABADO: brillante
AI1321CS
ACABADO: satinado
AI1321B
ACABADO: negro
238 x 65 mm.

MATERIAL: acero inox. AISI 304

SERIE AURA
PORTARROLLOS



AI2318C
ACABADO: brillante
AI2318CS
ACABADO: satinado
AI2318B
ACABADO: negro
90 x 55 x 41 mm.

MATERIAL: acero inox. AISI 304

SERIE AURA
PERCHA DOBLE



AI1318C
ACABADO: brillante
AI1318CS
ACABADO: satinado
AI1318B
ACABADO: negro
55 x 55 mm.

MATERIAL: acero inox. AISI 304

SERIE AURA
PERCHA



ES1002C
ACABADO: brillante
ES1002CS
ACABADO: satinado
ES1002B
ACABADO: negro
89 x 400 mm.

MATERIAL: acero inox. AISI 304

SERIE AURA
ESCOBILLERO



AI1423C
ACABADO: brillante
AI1423CS
ACABADO: satinado
AI1423B
ACABADO: negro
600 x 215 mm.

MATERIAL: acero inox. AISI 304

SERIE HARMONÍA
ESTANTE PARA TOALLAS CON BARRA



AI1411C
ACABADO: brillante
AI1411CS
ACABADO: satinado
AI1411B
ACABADO: negro
600 x 120 mm.

MATERIAL: acero inox. AISI 304

SERIE HARMONÍA
TOALLERO DOBLE

Guía de equipamiento de baño y ayudas técnicas a la movilidad para colectividades



AI1413C
ACABADO: brillante

AI1413CS
ACABADO: satinado

AI1413B
ACABADO: negro

600 x 70 mm.

MATERIAL: acero inox. AISI 304

SERIE HARMONÍA
TOALLERO



AI2006C
ACABADO: brillante

AI2006CS
ACABADO: satinado

AI2006B
ACABADO: negro

270 x 103 mm.

MATERIAL: acero inox. AISI 304

SERIE HARMONÍA
PORTARROLLOS DOBLE CON ESTANTE



AI2005C
ACABADO: brillante

AI2005CS
ACABADO: satinado

AI2005B
ACABADO: negro

160 x 102 mm.

MATERIAL: acero inox. AISI 304

SERIE HARMONÍA
PORTARROLLOS CON ESTANTE



AI1421C
ACABADO: brillante

AI1421CS
ACABADO: satinado

AI1421B
ACABADO: negro

196 x 70 mm.

MATERIAL: acero inox. AISI 304

SERIE HARMONÍA
PORTARROLLOS



AI2418C
ACABADO: brillante

AI2418CS
ACABADO: satinado

AI2418B
ACABADO: negro

90 x 60 x 40 mm.

MATERIAL: acero inox. AISI 304

SERIE HARMONÍA
PERCHA DOBLE



AI1418C
ACABADO: brillante

AI1418CS
ACABADO: satinado

AI1418B
ACABADO: negro

30 x 60 x 67 mm.

MATERIAL: acero inox. AISI 304

SERIE HARMONÍA
PERCHA



ES1003C
ACABADO: brillante

ES1003CS
ACABADO: satinado

ES1003B
ACABADO: negro

89 x 401 mm.

MATERIAL: acero inox. AISI 304

SERIE HARMONÍA
ESCOBILLERO



AI0040C
ACABADO: brillante

AI0040CS
ACABADO: satinado

535 x 120 mm.

MATERIAL: acero inox. AISI 304

SERIE MEDINOX.
ESTANTE PARA TOALLAS CON BARRA



AI0030C
ACABADO: brillante

AI0030CS
ACABADO: satinado

535 x 120 mm.

MATERIAL: acero inox. AISI 304

SERIE MEDINOX.
TOALLERO DOBLE



AI0020C
ACABADO: brillante

AI0020CS
ACABADO: satinado

535 x 66 mm.

MATERIAL: acero inox. AISI 304

SERIE MEDINOX.
TOALLERO



AI0090C
ACABADO: brillante

AI0090CS
ACABADO: satinado

205 x 65 x 135 mm.

MATERIAL: acero inox. AISI 304

SERIE MEDINOX.
TOALLERO



AI0110C
ACABADO: brillante

AI0110CS
ACABADO: satinado

Ø 165 x 65 mm.

MATERIAL: acero inox. AISI 304

SERIE MEDINOX.
TOALLERO



AI0060C
ACABADO: brillante

AI0060CS
ACABADO: satinado

535 x 120 mm.

MATERIAL: acero inox. AISI 304

SERIE MEDINOX.
REPISA



AI0140C
ACABADO: brillante

AI0140CS
ACABADO: satinado

340 x 100 x 24 mm.

MATERIAL: acero inox. AISI 304

SERIE MEDINOX.
JABONERA REJILLA



AI0160C
ACABADO: brillante

AI0160CS
ACABADO: satinado

170 x 100 x 24 mm.

MATERIAL: acero inox. AISI 304

SERIE MEDINOX.
JABONERA REJILLA



AI0050C
ACABADO: brillante

AI0050CS
ACABADO: satinado

143 x 120 mm.

MATERIAL: acero inox. AISI 304

SERIE MEDINOX.
JABONERA



AI0080C
ACABADO: brillante

AI0080CS
ACABADO: satinado

140 x 65 mm.

MATERIAL: acero inox. AISI 304

SERIE MEDINOX.
PORTARROLLOS CON TAPA



AI0070C
ACABADO: brillante

AI0070CS
ACABADO: satinado

140 x 65 mm.

MATERIAL: acero inox. AISI 304

SERIE MEDINOX.
PORTARROLLOS



AI0100C
ACABADO: brillante

AI0100CS
ACABADO: satinado

155 x 65 x 66 mm.

MATERIAL: acero inox. AISI 304

SERIE MEDINOX.
PORTARROLLOS DE RESERVA



ES0965C
ACABADO: brillante

ES0965CS
ACABADO: satinado

100 x 400 mm.

MATERIAL: acero inox. AISI 304

SERIE MEDINOX.
ESCOBILLERO



AI0010C
ACABADO: brillante

AI0010CS
ACABADO: satinado

40 x 34 mm.

MATERIAL: acero inox. AISI 304

SERIE MEDINOX.
PERCHA



AI0710C
ACABADO: brillante

AI0710CS
ACABADO: satinado

495 x 208 mm.

MATERIAL: acero inox. AISI 304

SERIE MEDISTEEL
REPISA PARA TOALLAS CON BARRA



AI0184C
ACABADO: brillante

AI0184CS
ACABADO: satinado

AI0184B
ACABADO: negro mate

495 x 88 mm.

MATERIAL: acero inox. AISI 304

SERIE MEDISTEEL
TOALLERO



AI0115C
ACABADO: brillante

AI0115CS
ACABADO: satinado

AI0115B
ACABADO: negro mate

132 x 60 x 130 mm.

MATERIAL: acero inox. AISI 304

SERIE MEDISTEEL
TOALLERO

Guía de equipamiento de baño y ayudas técnicas a la movilidad para colectividades



AI0720C

ACABADO: brillante

AI0720CS

ACABADO: satinado

AI0720B

ACABADO: negro mate

525 x 161 mm.

MATERIAL: acero inox. AISI 304

SERIE MEDISTEEL
REPISA



AI0118C

ACABADO: brillante

AI0118CS

ACABADO: satinado

AI0118B

ACABADO: negro mate

108 x 106 x 52 mm.

MATERIAL: acero inox. AISI 304

SERIE MEDISTEEL
JABONERA



AI0985C

ACABADO: brillante

AI0985CS

ACABADO: satinado

AI0985B

ACABADO: negro mate

240 x 54 x 126 mm.

MATERIAL: acero inox. AISI 304

SERIE MEDISTEEL
DISPENSADOR PAÑUELOS



AI0310C

ACABADO: brillante

AI0310CS

ACABADO: satinado

AI0310B

ACABADO: negro mate

161 x 95 x 161 mm.

MATERIAL: acero inox. AISI 304

SERIE MEDISTEEL
PORTARROLLOS CON TAPA



AIE310C

ACABADO: brillante

AIE310CS

ACABADO: satinado

160 x 50 x 160 mm.

MATERIAL: acero inox. AISI 304

SERIE MEDISTEEL
PORTARROLLOS EMPOTRABLE CON TAPA



AI0320C

ACABADO: brillante

AI0320CS

ACABADO: satinado

AI0320B

ACABADO: negro mate

320 x 50 x 160 mm.

MATERIAL: acero inox. AISI 304

SERIE MEDISTEEL
PORTARROLLOS DOBLE CON TAPA



AIE320C

ACABADO: brillante

AIE320CS

ACABADO: satinado

321 x 50 x 160 mm.

MATERIAL: acero inox. AISI 304

SERIE MEDISTEEL
PORTARROLLOS DOBLE EMPOTRABLE CON TAPA



AI0129C

ACABADO: brillante

AI0129CS

ACABADO: satinado

AI0129B

ACABADO: negro mate

130 x 80 x 73 mm.

MATERIAL: acero inox. AISI 304

SERIE MEDISTEEL
PORTARROLLOS CON TAPA



AI0113C

ACABADO: brillante

AI0113CS

ACABADO: satinado

AI0113B

ACABADO: negro mate

193 x 97 mm.

MATERIAL: acero inox. AISI 304

SERIE MEDISTEEL
PORTARROLLOS



AI0968C

ACABADO: brillante

AI0968CS

ACABADO: satinado

66 x 116 x 208 mm.

MATERIAL: acero inox. AISI 304

SERIE MEDISTEEL
PORTARROLLOS DE RESERVA



AI0036C

ACABADO: brillante

AI0036CS

ACABADO: satinado

AI0036B

ACABADO: negro mate

100 x 48 x 52 mm.

MATERIAL: acero inox. AISI 304

SERIE MEDISTEEL
PERCHA DOBLE



AI0033C

ACABADO: brillante

AI0033CS

ACABADO: satinado

AI0033B

ACABADO: negro mate

52 x 41 mm.

MATERIAL: acero inox. AISI 304

SERIE MEDISTEEL
PERCHA



ES0968C

ACABADO: **brillante**

ES0968CS

ACABADO: **satinado**

106 x 407 mm.

MATERIAL: **acero inox.**
AISI 304

SERIE MEDISTEEL
ESCOBILLERO



AI0170C

Ø 170 mm.

MATERIAL: **acero inox.**
AISI 304
ACABADO: **brillante**

SERIE MEDISTEEL
ESPEJO AUMENTO



AI0910C

Ø 91 mm.

MATERIAL: **acero inox.**
AISI 304
ACABADO: **brillante**

SERIE MEDISTEEL
TENDEDERO RETRÁCTIL



PP0162C

ACABADO: **brillante**

PP0162CS

ACABADO: **satinado**

114 x 100 x 40 mm.

MATERIAL: **acero inox.**
AISI 304

SERIE MEDISTEEL
CENICERO



PP0104CS

190 x 100 x 95 mm.

MATERIAL: **acero inox.**
AISI 304
ACABADO: **satinado**

SERIE MEDISTEEL
CENICERO

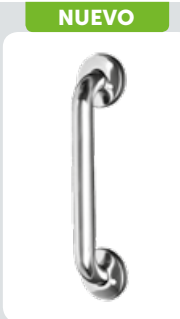

NUEVO

AC0240C

Manillón pequeño
para adosar a pared
51 x 241 x 82 mm.

MATERIAL: **acero**
ACABADO: **brillante**

SERIE MEDISTEEL
MANILLÓN

NUEVO

AC0240

Manillón pequeño
para adosar a pared
51 x 241 x 82 mm.

MATERIAL: **acero**
ACABADO: **blanco**

SERIE MEDISTEEL
MANILLÓN



AI2130

ACABADO: **epoxi blanco**

AI2130CS

ACABADO: **satinado**

AI2130B

ACABADO: **negro**

130 x 117 x 155 mm.

MATERIAL: **acero inox.**
AISI 430



+info: pg. 71. Importe
final a pagar según color.

SERIE MEDICOLOR
PORTARROLLOS CON TAPA



AI2969

ACABADO: **epoxi blanco**

AI2969CS

ACABADO: **satinado**

AI2969B

ACABADO: **negro**

130 x 122 x 130 mm.

MATERIAL: **acero inox.**
AISI 430



+info: pg. 71. Importe
final a pagar según color.

SERIE MEDICOLOR
PORTARROLLOS DE RESERVA



AI0034CS

50 x Ø 16 mm.

MATERIAL: **acero inox.**
AISI 430
ACABADO: **satinado**

SERIE MEDICOLOR
PERCHA



ES0421

50 x 490 mm.

MATERIAL: **ABS**
ACABADO: **blanco**

SERIE MEDICOLOR
ESCOBILLERO



ES0010

ACABADO: **epoxi blanco**

ES0010B

ACABADO: **epoxi negro**

Ø 90 x 400 mm.

MATERIAL: **acero**

SERIE MEDICOLOR
ESCOBILLERO

Guía de equipamiento de baño y ayudas técnicas a la movilidad para colectividades



ES0966B

ES0966

ACABADO: epoxi blanco

ES0966CS

ACABADO: satinado

ES0966B

ACABADO: epoxi negro

120 x 382 mm.



+info: pg. 71. Importe final a pagar según color.

MATERIAL: acero inox. AISI 304

SERIE MEDICOLOR
ESCOBILLERO



AC0959C

480 x 310 x 100 mm.

MATERIAL: latón cromado
ACABADO: brillante

SERIE MEDICROM
ESTANTE PARA TOLLA CON BARRA



AC0973C

toallero 658 x 107 mm.

AC0974C

toallero 528 x 107 mm.

AC0950C

toallero 305 x 107 mm.

MATERIAL: latón cromado
ACABADO: brillante

SERIE MEDICROM
MANILLÓN TOALLERO



AC0961C

390 x Ø 53 mm.

MATERIAL: latón cromado
ACABADO: brillante

SERIE MEDICROM
TOALLERO



AC0978C

Ø 200 mm.

AC0979C

Ø 170 mm.

MATERIAL: latón cromado
ACABADO: brillante

SERIE MEDICROM
TOALLERO



AC0956C

423 x 120 x 207 mm.

MATERIAL: latón cromado
ACABADO: brillante

SERIE MEDICROM
MANILLÓN



AC0957C

423 x 120 x 207 mm.

MATERIAL: latón cromado
ACABADO: brillante

SERIE MEDICROM
MANILLÓN CON JABONERA



AC0962C

175 x 107 mm.

AC0963C

264 x 107 mm.

MATERIAL: latón cromado
ACABADO: brillante

SERIE MEDICROM
JABONERA



AC0964C

227 x 145 x 28 mm.

MATERIAL: latón cromado
ACABADO: brillante

SERIE MEDICROM
JABONERA TRIANGULAR REJILLA



AC0780C

600 x 64 x 134 mm.

MATERIAL: latón cromado / cristal
ACABADO: brillante

SERIE MEDICROM
REPISA



AC0083C

270 x 53 x 145 mm.

MATERIAL: latón cromado
ACABADO: brillante

SERIE MEDICROM
DISPENSADOR PAÑUELOS



AC0967C

121 x 101 x 33 mm.

MATERIAL: latón cromado
ACABADO: brillante

SERIE MEDICROM
PORTARROLLOS CON TAPA



AC0970C
50 x 115 x 186 mm.

MATERIAL: latón cromado
ACABADO: brillante

SERIE MEDICROM
PORTARROLLOS DE RESERVA



AC0966C
Ø 53 x 62 mm.

MATERIAL: latón cromado
ACABADO: brillante

SERIE MEDICROM
PERCHA



ES0010C
Ø 90 x 400 mm.

MATERIAL: latón cromado
ACABADO: brillante

SERIE MEDICROM
ESCOBILLERO

NUEVO

Go man

AN-B198/01
835 x 116 mm.



MATERIAL: aluminio nylon
ACABADO: blanco

10 AÑOS de garantía

SERIE ALUMINIO NYLON
PERCHA

NUEVO

Go man

AN-B111/01
231 x 186 mm.



MATERIAL: aluminio nylon
ACABADO: blanco

10 AÑOS de garantía

SERIE ALUMINIO NYLON
PORTARROLLOS

NUEVO

Go man

AN-B112/01
200 x 100 mm.



MATERIAL: aluminio nylon
ACABADO: blanco

10 AÑOS de garantía

SERIE ALUMINIO NYLON
PORTARROLLOS

NUEVO

Go man

AN-B113/01
280 x 100 mm.



MATERIAL: aluminio nylon
ACABADO: blanco

10 AÑOS de garantía

SERIE ALUMINIO NYLON
PORTARROLLOS DE RESERVA

NUEVO

Go man

AN-B163/01
500 x 160 mm.
con vaso



AN-B164/01
500 x 160 mm.
con jabonera

MATERIAL: aluminio nylon
ACABADO: blanco

10 AÑOS de garantía

SERIE ALUMINIO NYLON
REPISA DE METACRILATO



Guía de equipamiento de baño y ayudas técnicas a la movilidad para colectividades

10

Para que nunca pierdas el norte
SEÑALÉTICA



PS0001CS

MATERIAL: **acero inox.**
AISI 304
ACABADO: **satinado**

COMUNICACIÓN VISUAL
BAÑO MIXTO



PS0002CS

MATERIAL: **acero inox.**
AISI 304
ACABADO: **satinado**

COMUNICACIÓN VISUAL
BAÑO MUJER



PS0003CS

MATERIAL: **acero inox.**
AISI 304
ACABADO: **satinado**

COMUNICACIÓN VISUAL
BAÑO HOMBRE



PS0004CS

MATERIAL: **acero inox.**
AISI 304
ACABADO: **satinado**

COMUNICACIÓN VISUAL
BAÑO ADAPTADO



PS0005CS

MATERIAL: **acero inox.**
AISI 304
ACABADO: **satinado**

COMUNICACIÓN VISUAL
CAMBIA PAÑALES



PS0006CS

MATERIAL: **acero inox.**
AISI 304
ACABADO: **satinado**

COMUNICACIÓN VISUAL
ZONA LACTANCIA



PS0007CS

MATERIAL: **acero inox.**
AISI 304
ACABADO: **satinado**

COMUNICACIÓN VISUAL
DUCHAS



PS0008CS

MATERIAL: **acero inox.**
AISI 304
ACABADO: **satinado**

COMUNICACIÓN VISUAL
SILENCIO



PS0009CS

MATERIAL: **acero inox.**
AISI 304
ACABADO: **satinado**

COMUNICACIÓN VISUAL
PROHIBIDO FUMAR



PS0010CS

MATERIAL: **acero inox.**
AISI 304
ACABADO: **satinado**

COMUNICACIÓN VISUAL
PROHIBIDO UTILIZAR EL MÓVIL



11

De igual a igual

**BARRAS DE
APOYO Y OTRAS
AYUDAS TÉCNICAS
PARA LA MOVILIDAD**

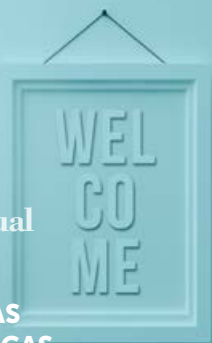

IVA Reducido

BR2300B

longitud: 390 mm.

BR2400B

longitud: 540 mm.

BR2600B

longitud: 695 mm.



2xKA0010

Kit aislamiento eléctrico

barra recta

MATERIAL: acero inox. AISI 201

ACABADO: epoxi negro mate

SERIE MEDIEPOXI,
BARRAS DE ACERO INOX. AISI 201 NEGRAS / BLANCAS



IVA Reducido

BR2300

longitud: 390 mm.

BR2400

longitud: 540 mm.

BR2600

longitud: 695 mm.



2xKA0010

Kit aislamiento eléctrico

barra recta

MATERIAL: acero inox. AISI 201

ACABADO: epoxi blanco

SERIE MEDIEPOXI,
BARRAS DE ACERO INOX. AISI 201 NEGRAS / BLANCAS



IVA Reducido

BG2800B

barra abatible vertical

MATERIAL: acero inox.
AISI 201

ACABADO: epoxi negro
mate



1xKA0060

Kit aislamiento eléctrico

SERIE MEDIEPOXI, BARRAS DE ACERO
INOX. AISI 201 NEGRAS / BLANCAS



IVA Reducido

BG2800

barra abatible vertical

MATERIAL: acero inox.
AISI 201

ACABADO: epoxi blanco



1xKA0060

Kit aislamiento eléctrico

SERIE MEDIEPOXI, BARRAS DE ACERO
INOX. AISI 201 NEGRAS / BLANCAS



IVA Reducido

BGC2710B

barra abatible vertical
con columna fija 722 mm.

MATERIAL: acero inox.
AISI 201

ACABADO: epoxi
negro mate



1xKA0060

Kit aislamiento eléctrico

SERIE MEDIEPOXI, BARRAS DE ACERO
INOX. AISI 201 NEGRAS / BLANCAS

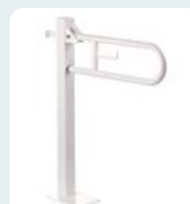

IVA Reducido

BGC2710

barra abatible vertical
con columna fija 722 mm.

MATERIAL: acero inox.
AISI 201

ACABADO: epoxi blanco



1xKA0060

Kit aislamiento eléctrico

SERIE MEDIEPOXI, BARRAS DE ACERO
INOX. AISI 201 NEGRAS / BLANCAS

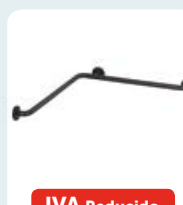

IVA Reducido

BD2700B

barra ángulo a dos
paredes
3 puntos de anclaje

MATERIAL: acero inox.
AISI 201

ACABADO: epoxi
negro mate



3xKA0010

Kit aislamiento eléctrico

SERIE MEDIEPOXI, BARRAS DE ACERO
INOX. AISI 201 NEGRAS / BLANCAS



IVA Reducido

BD2700

barra ángulo a dos
paredes
3 puntos de anclaje

MATERIAL: acero inox.
AISI 201

ACABADO: epoxi blanco



3xKA0010

Kit aislamiento eléctrico

SERIE MEDIEPOXI, BARRAS DE ACERO
INOX. AISI 201 NEGRAS / BLANCAS

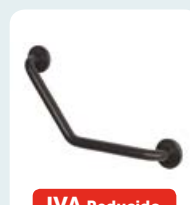

IVA Reducido

BA2130B

barra ángulo 130 °

MATERIAL: acero inox.
AISI 201

ACABADO: epoxi
negro mate



2xKA0010

Kit aislamiento eléctrico

SERIE MEDIEPOXI, BARRAS DE ACERO
INOX. AISI 201 NEGRAS / BLANCAS

Guía de equipamiento de baño y ayudas técnicas a la movilidad para colectividades



BA2130

barra ángulo 130 °

MATERIAL: acero inox. AISI 201
ACABADO: epoxi blanco

IVA Reducido



2xKA0010

Kit aislamiento eléctrico

SERIE MEDIEPOXI, BARRAS DE ACERO INOX. AISI 201 NEGRAS / BLANCAS



BR0300C

longitud: 387 mm.

BR0400C

longitud: 537 mm.

BR0600C

longitud: 692 mm.

BR0750C

longitud: 842 mm.

BR0900C

longitud: 997 mm.

BR1200C

longitud: 1.200 mm.

IVA Reducido



2xKA0020

Kit aislamiento eléctrico

barra recta

MATERIAL: acero inox. AISI 304
ACABADO: brillante

SERIE MEDINOX. BARRAS DE ACERO INOX. AISI 304 BRILLANTE / SATINADO



BR0300CS

longitud: 387 mm.

BR0400CS

longitud: 537 mm.

BR0600CS

longitud: 692 mm.

BR0750CS

longitud: 842 mm.

BR0900CS

longitud: 997 mm.

BR1200CS

longitud: 1.200 mm.

IVA Reducido



2xKA0020

Kit aislamiento eléctrico

barra recta

MATERIAL: acero inox. AISI 304
ACABADO: satinado

SERIE MEDINOX. BARRAS DE ACERO INOX. AISI 304 BRILLANTE / SATINADO



BAI090C

barra ángulo 90 °
457 x 866 mm.

MATERIAL: acero inox. AISI 304
ACABADO: brillante

IVA Reducido



3xKA0020

Kit aislamiento eléctrico

SERIE MEDINOX. BARRAS DE ACERO INOX. AISI 304 BRILLANTE / SATINADO



BAI090CS

barra ángulo 90 °
457 x 866 mm.

MATERIAL: acero inox. AISI 304
ACABADO: satinado

IVA Reducido



3xKA0020

Kit aislamiento eléctrico

SERIE MEDINOX. BARRAS DE ACERO INOX. AISI 304 BRILLANTE / SATINADO



BAD090C

barra ángulo 90 °
457 x 866 mm.

MATERIAL: acero inox. AISI 304
ACABADO: brillante

IVA Reducido



3xKA0020

Kit aislamiento eléctrico

SERIE MEDINOX. BARRAS DE ACERO INOX. AISI 304 BRILLANTE / SATINADO



BAD090CS

barra ángulo 90 °
457 x 866 mm.

MATERIAL: acero inox. AISI 304
ACABADO: satinado

IVA Reducido



3xKA0020

Kit aislamiento eléctrico

SERIE MEDINOX. BARRAS DE ACERO INOX. AISI 304 BRILLANTE / SATINADO



BG0800C

barra abatible vertical
738 mm.

MATERIAL: acero inox. AISI 304
ACABADO: brillante

IVA Reducido



1xKA0060

Kit aislamiento eléctrico

SERIE MEDINOX. BARRAS DE ACERO INOX. AISI 304 BRILLANTE / SATINADO



BG0800CS

barra abatible vertical
738 mm.

MATERIAL: acero inox. AISI 304
ACABADO: brillante

IVA Reducido



1xKA0060

Kit aislamiento eléctrico

SERIE MEDINOX. BARRAS DE ACERO INOX. AISI 304 BRILLANTE / SATINADO



BG0900CS

barra abatible vertical con freno
738 mm.

MATERIAL: acero inox. AISI 304
ACABADO: satinado

IVA Reducido



1xKA0060

Kit aislamiento eléctrico

SERIE MEDINOX. BARRAS DE ACERO INOX. AISI 304 BRILLANTE / SATINADO



BGC710C

barra abatible vertical
con columna fija 722 mm.

MATERIAL: acero inox.
AISI 304
ACABADO: brillante

IVA Reducido

SERIE MEDINOX., BARRAS DE ACERO
INOX. AISI 304 BRILLANTE / SATINADO



BGC710CS

barra abatible vertical
con columna fija 722 mm.

MATERIAL: acero inox.
AISI 304
ACABADO: satinado

IVA Reducido

SERIE MEDINOX., BARRAS DE ACERO
INOX. AISI 304 BRILLANTE / SATINADO



BGA0820C

barra abatible vertical
con apoyo a suelo
825 mm.

MATERIAL: acero inox.
AISI 304
ACABADO: brillante

IVA Reducido



1xKA0070

Kit aislamiento eléctrico

SERIE MEDINOX., BARRAS DE ACERO
INOX. AISI 304 BRILLANTE / SATINADO



BGA0820CS

barra abatible vertical
con apoyo a suelo
825 mm.

MATERIAL: acero inox.
AISI 304
ACABADO: satinado

IVA Reducido



1xKA0070

Kit aislamiento eléctrico

SERIE MEDINOX., BARRAS DE ACERO
INOX. AISI 304 BRILLANTE / SATINADO



BS0010C

barra pared empotrable
a suelo
846 x 780 mm.

MATERIAL: acero inox.
AISI 304
ACABADO: brillante

IVA Reducido

SERIE MEDINOX., BARRAS DE ACERO
INOX. AISI 304 BRILLANTE / SATINADO



BS0010CS

barra pared empotrable
a suelo
846 x 780 mm.

MATERIAL: acero inox.
AISI 304
ACABADO: satinado

IVA Reducido

SERIE MEDINOX., BARRAS DE ACERO
INOX. AISI 304 BRILLANTE / SATINADO



BG0089CS

barra abatible horizontal
con columna fija

MATERIAL: acero inox.
AISI 304
ACABADO: satinado

IVA Reducido



1xKA0060

Kit aislamiento eléctrico

SERIE MEDINOX., BARRAS DE ACERO
INOX. AISI 304 BRILLANTE / SATINADO



BSI020C

barra pared/suelo
3 puntos de anclaje
750 x 776 mm.

MATERIAL: acero inox.
AISI 304
ACABADO: brillante

IVA Reducido



3xKA0020

Kit aislamiento eléctrico

SERIE MEDINOX., BARRAS DE ACERO
INOX. AISI 304 BRILLANTE / SATINADO



BSI020CS

barra pared/suelo
3 puntos de anclaje
750 x 776 mm.

MATERIAL: acero inox.
AISI 304
ACABADO: satinado

IVA Reducido



3xKA0020

Kit aislamiento eléctrico

SERIE MEDINOX., BARRAS DE ACERO
INOX. AISI 304 BRILLANTE / SATINADO



BSD020C

barra pared/suelo
3 puntos de anclaje
750 x 776 mm.

MATERIAL: acero inox.
AISI 304
ACABADO: brillante

IVA Reducido



3xKA0020

Kit aislamiento eléctrico

SERIE MEDINOX., BARRAS DE ACERO
INOX. AISI 304 BRILLANTE / SATINADO



BSD020CS

barra pared/suelo
3 puntos de anclaje
750 x 776 mm.

MATERIAL: acero inox.
AISI 304
ACABADO: satinado

IVA Reducido



3xKA0020

Kit aislamiento eléctrico

SERIE MEDINOX., BARRAS DE ACERO
INOX. AISI 304 BRILLANTE / SATINADO



BF1600C

barra a pared
3 puntos de anclaje
615 mm.

MATERIAL: acero inox.
AISI 304
ACABADO: brillante

IVA Reducido



3xKA0020

Kit aislamiento eléctrico

SERIE MEDINOX., BARRAS DE ACERO
INOX. AISI 304 BRILLANTE / SATINADO

Guía de equipamiento de baño y ayudas técnicas a la movilidad para colectividades

SERIE EXTRAIBLE



NUEVO



E-ZM30/01
long.: 300 mm.

E-ZM45/01
long.: 450 mm.

E-ZM60/01
long.: 600 mm.

IVA Reducido

barra recta extraíble

MATERIAL: acero
ACABADO: epoxi blanco
antibacteriano



10 AÑOS de garantía

SERIE EXTRAIBLE BARRAS ACERO EPOXI ANTIBACTERIANO

NUEVO



E-ZB12/01
long.: 620 mm.

E-ZB13/01
long.: 820 mm.

barra abatible vertical,
extraíble con freno

IVA Reducido

MATERIAL: acero
ACABADO: epoxi blanco
antibacteriano



10 AÑOS de garantía

SERIE EXTRAIBLE BARRAS ACERO EPOXI ANTIBACTERIANO

NUEVO



E-LEOB62/01
long.: 620 mm.

E-LEOB77/01
long.: 770 mm.

barra abatible vertical,
extraíble con freno

IVA Reducido

MATERIAL: acero
ACABADO: epoxi blanco
antibacteriano



10 AÑOS de garantía

SERIE EXTRAIBLE BARRAS ACERO EPOXI ANTIBACTERIANO

NUEVO



X1100/01
pletinas
para ocultar anclajes de
barras rectas y asiento
750 x 170 mm.

Modelos
E-ZM30/01,
E-ZM45/01,
E-ZM60/01,
y asiento E-X812/01

MATERIAL: acero
ACABADO: epoxi blanco
antibacteriano



10 AÑOS de garantía

ACCESORIO SERIE EXTRAIBLE

NUEVO



E-P01/01
placa para cubrir
anclajes barras abatibles
extraíbles
220 x 95 x 20 mm.

Modelos
E-LEOB62/01,
E-LEOB77/01,
E-ZB12/01,
E-ZB13/01

MATERIAL: acero inox.
AISI 304
ACABADO: epoxi blanco
antibacteriano



10 AÑOS de garantía

ACCESORIO SERIE EXTRAIBLE

NUEVO



E-P01/93
placa para cubrir
anclajes barras abatibles
extraíbles
220 x 95 x 20 mm.

Modelos
E-LEOB62/01,
E-LEOB77/01,
E-ZB12/01,
E-ZB13/02

MATERIAL: acero inox.
AISI 304
ACABADO: brillante



10 AÑOS de garantía

ACCESORIO SERIE EXTRAIBLE

NUEVO



E-P02/01
portarrollos
con tapa cromado
para barras abatibles
extraíbles

Modelos
E-LEOB62/01,
E-LEOB77/01,
E-ZB12/01,
E-ZB13/01

MATERIAL: acero inox.
AISI 304
ACABADO: epoxi blanco
antibacteriano

10 AÑOS de garantía

ACCESORIO SERIE EXTRAIBLE

NUEVO



E-P03/01
dispensador de
bolsas higiénicas
para barras abatibles
extraíbles

Modelos
E-LEOB62/01,
E-LEOB77/01,
E-ZB12/01,
E-ZB13/01

MATERIAL: acero inox.
AISI 304
ACABADO: poliéster
blanco
antibacteriano

10 AÑOS de garantía

ACCESORIO SERIE EXTRAIBLE





AM0201C

Asiento ducha abatible
410 x 450 mm.
MATERIAL: acero inox.
AISI 304
ACABADO: brillante

IVA Reducido

AM0201CS

Asiento ducha abatible
410 x 450 mm.
MATERIAL: acero inox.
AISI 304
ACABADO: satinado

ASIENTOS DUCHA



AM0100

Asiento ducha
abatible con apoyo pared
430 x 445 mm.

IVA Reducido

MATERIAL: acero inox.
AISI 304 /
láminas
fenólicas
ACABADO: satinado
blanco-marfil

ASIENTOS DUCHA CON APOYO A PARED



AM0500

Asiento ducha
reversible, abatible con
apoyo pared
840 x 534 mm.

IVA Reducido

MATERIAL: acero inox.
AISI 304 /
láminas
fenólicas
ACABADO: satinado
blanco-marfil

ASIENTOS DUCHA CON APOYO A PARED



AM0251C

Asiento ducha abatible
con apoyo a suelo
450 x 410 mm.
MATERIAL: acero inox.
AISI 304
ACABADO: brillante

IVA Reducido

AM0251CS

Asiento ducha abatible
con apoyo a suelo
MATERIAL: acero inox.
AISI 304
ACABADO: satinado

ASIENTOS DUCHA CON APOYO A SUELO



NUEVO



X811/01

Asiento ducha
390 x 370 mm.

IVA Reducido



MATERIAL: acero inox.
AISI 304
ACABADO: epoxi blanco
antibacteriano

10 AÑOS de
garantía

ASIENTOS DUCHA



NUEVO



X800/01

Asiento para
bañera
250 x 430 x 490 mm.

IVA Reducido



MATERIAL: acero inox.
AISI 304
ACABADO: epoxi blanco
antibacteriano

10 AÑOS de
garantía

ASIENTOS BAÑERA



NUEVO



X801/01

Asiento abatible
para bañera
360 x 700 mm.

IVA Reducido



MATERIAL: acero inox.
AISI 304
ACABADO: epoxi blanco
antibacteriano

10 AÑOS de
garantía

ASIENTOS DUCHA



NUEVO



X832/01

Asiento de
ducha esquinero con
barra angular
490 x 370 x 470 mm.

IVA Reducido



MATERIAL: acero inox.
AISI 304
ACABADO: epoxi blanco
antibacteriano

10 AÑOS de
garantía

ASIENTOS DUCHA



NUEVO



X817/01

Asiento ducha
con apoyo a suelo
420 x 450 mm.

IVA Reducido



MATERIAL: acero inox.
AISI 304
ACABADO: epoxi blanco
antibacteriano

10 AÑOS de
garantía

ASIENTOS DUCHA



NUEVO



X815/01

Asiento ducha
abatible
420 x 450 mm.

IVA Reducido



MATERIAL: acero inox.
AISI 304
ACABADO: epoxi blanco
antibacteriano

10 AÑOS de
garantía

ASIENTOS DUCHA



NUEVO



AN-811B/01

Asiento ducha
abatible
155 x 430 x 435 mm.

IVA Reducido



MATERIAL: aluminio nylon
ACABADO: blanco

10 AÑOS de
garantía

ASIENTOS DUCHA



NUEVO



AN-831B/01

Asiento ducha
desmontable
(no abatible)
500 x 360 x 468 mm.

IVA Reducido



MATERIAL: aluminio nylon
ACABADO: blanco

10 AÑOS de
garantía

ASIENTOS DUCHA

Guía de equipamiento de baño y ayudas técnicas a la movilidad para colectividades

NUEVO

Goman

AN-841B/01
Asiento ducha fijo 470 x 342 x 466 mm.

VARIEDAD DE COLORES
Ver pág.72

IVA Reducido

MATERIAL: aluminio nylon
ACABADO: blanco

10 AÑOS de garantía

ASIENTOS DUCHA

NUEVO

Goman

AN-800B/01
Asiento para bañera 692 x 456 x 262 mm.

VARIEDAD DE COLORES
Ver pág.72

IVA Reducido

MATERIAL: aluminio nylon
ACABADO: blanco

10 AÑOS de garantía

ASIENTO PARA BAÑERA

NUEVO

Goman

AN-803/01
Taburete 470 x 355 x 435 mm.

VARIEDAD DE COLORES
Ver pág.72

IVA Reducido

MATERIAL: aluminio nylon
ACABADO: blanco

10 AÑOS de garantía

TABURETE

NUEVO

Goman

X803/09
Taburete ducha

VARIEDAD DE COLORES
Ver pág.72

MATERIAL: aluminio
ACABADO: poliéster blanco

10 AÑOS de garantía

TABURETE

NUEVO

Goman

E-X812/01
Asiento ducha extraíble 355 x 400 x 476 mm.

VARIEDAD DE COLORES
Ver pág.72

IVA Reducido

MATERIAL: acero inox. AISI 304
ACABADO: epoxi blanco antibacteriano

10 AÑOS de garantía

ASIENTOS DUCHA EXTRAÍBLE

NUEVO

Goman

X835/01
Asiento con respaldo instalado a barra (no incluida) 510 x 470 mm.

VARIEDAD DE COLORES
Ver pág.72

IVA Reducido

MATERIAL: acero inox. AISI 304
ACABADO: epoxi blanco antibacteriano

10 AÑOS de garantía

ASIENTOS DUCHA

NUEVO

Goman

S910/01
Asiento para bañera en ABS antideslizante (500 - 650) x 320 x 150 mm.

VARIEDAD DE COLORES
Ver pág.72

MATERIAL: aluminio
ACABADO: blanco

10 AÑOS de garantía

ASIENTOS BAÑERA

NUEVO

EP0350B
Espejo fijo 700 x 500 mm.

MATERIAL: acero
ACABADO: epoxi negro

ESPEJOS

EP0350CS
Espejo fijo 700 x 500 mm.

EP0450CS
Espejo fijo 800 x 600 mm.

MATERIAL: acero inox. AISI 304
ACABADO: satinado

ESPEJOS

EP0300
Espejo basculante 700 x 500 mm.
MATERIAL: acero
ACABADO: epoxi blanco

EP0300CS
MATERIAL: acero inox. AISI 304
ACABADO: satinado

EP0300B
NUEVO
MATERIAL: acero
ACABADO: epoxi negro

ESPEJOS

EP0400CS
Espejo basculante 800 x 600 mm.

MATERIAL: acero inox. AISI 304
ACABADO: satinado

ESPEJOS

Bradley

SA05
Espejo fijo 438 x 286 mm.

MATERIAL: acero inox. AISI 304
ACABADO: satinado

ESPEJOS

NUEVO

AN-B20F/01
Espejo fijo
620 x 520 mm.



VARIEDAD DE COLORES
Ver pág.72

MATERIAL: aluminio nylon
ACABADO: blanco

10 AÑOS de garantía

ESPEJOS

NUEVO

AN-B20/01
Espejo basculante
620 x 520 mm.



VARIEDAD DE COLORES
Ver pág.72

MATERIAL: aluminio nylon
ACABADO: blanco

10 AÑOS de garantía

ESPEJOS

NUEVO

AN-B21/01
Espejo basculante con mango
620 x 520 mm.



VARIEDAD DE COLORES
Ver pág.72

MATERIAL: aluminio nylon
ACABADO: blanco

10 AÑOS de garantía

ESPEJOS

NUEVO

D0042/99
Espejo basculante de
600 x 650 mm.



MATERIAL: marco de PVC
ACABADO: satinado

10 AÑOS de garantía

ESPEJOS

NUEVO

D0020/01
Espejo basculante antivandálico de 460 x 560 mm.

D0025/01
Espejo basculante antivandálico de 600 x 700 mm.



MATERIAL: marco acero anticorrosión
ACABADO: poliéster blanco antibacteriano

VARIEDAD DE COLORES
Ver pág.72

10 AÑOS de garantía

ESPEJOS

NUEVO

N-D0020
Espejo basculante antivandálico de 460 x 560 mm.

N-D0025
Espejo basculante antivandálico de 600 x 700 mm.



MATERIAL: acero
ACABADO: Rilsan blanco

10 AÑOS de garantía

ESPEJOS

NUEVO

AP05/99
Lámpara para espejo LED 300 mm.



MATERIAL: ABS
ACABADO: cromado

10 AÑOS de garantía

ACCESORIO ESPEJO

NUEVO

FLAT62/01
Lavamanos plano con soporte fijo
620 x 520 mm.



MATERIAL: betacryl
ACABADO: blanco

10 AÑOS de garantía

LAVAMANOS

NUEVO

PR-201/01
Lavamanos para encimera con kit de fijación
650 x 385 mm.



MATERIAL: gel coat sobre politec
ACABADO: blanco

10 AÑOS de garantía

LAVAMANOS

NUEVO

D0280/01
Lavamanos ergonómico
660 x 550 mm.



IS-LAV01/01
Lavamanos
660 x 570 mm.



MATERIAL: porcelana
ACABADO: blanco

10 AÑOS de garantía

LAVAMANOS

NUEVO

D0131/01
Escuadra de sujeción fija para lavamanos D0280/01 e IS-LAV01/01



D0134/01
Mecanismo reclinable manual para lavamanos D0280/01



D0133OP/01
Mecanismo sujeción inclinable neumática para lavamanos D0280/01



LAVAMANOS

NUEVO

SH-401/01
Lavamanos ergonómico
650 x 520 mm.



MATERIAL: politec
ACABADO: blanco

10 AÑOS de garantía

LAVAMANOS

Guía de equipamiento de baño y ayudas técnicas a la movilidad para colectividades

NUEVO

D0286B/01
Lavamanos ergonómico con soporte, desagüe y sifón. 640 x 597 mm.



MATERIAL: **corian**
ACABADO: **blanco**

10 AÑOS de garantía LAVAMANOS

NUEVO

D0130/01
Sifón para lavabos Goman



MATERIAL: **polipropileno**
ACABADO: **blanco**

10 AÑOS de garantía ACCESORIO LAVABOS

NUEVO

D0130C/99
Desagüe para lavabos Goman



MATERIAL: **ABS**
ACABADO: **cromado**

10 AÑOS de garantía ACCESORIO

NUEVO

D0137/01
Desagüe con flexo extensible para lavabos Goman



MATERIAL: **polipropileno**
ACABADO: **blanco**

10 AÑOS de garantía ACCESORIO LAVABOS

NUEVO

D0K14A/99
Monomando para lavabo de accionamiento palanca c/sistema antilegionella. Completo con válvula y conexiones de entrada de agua.



MATERIAL: **latón**
ACABADO: **cromado**

10 AÑOS de garantía MONOMANDO DE LAVABO

NUEVO

D0K11GLL/99
Monomando para lavabo de accionamiento palanca y caño giratorio largo. Completo con válvula y conexiones de entrada de agua.



MATERIAL: **latón**
ACABADO: **cromado**

10 AÑOS de garantía MONOMANDO DE LAVABO

NUEVO

D0K14R/99
Monomando para lavabo de accionamiento palanca y caudal reducido. Completo con válvula y conexiones de entrada de agua.



MATERIAL: **latón**
ACABADO: **cromado**

10 AÑOS de garantía MONOMANDO DE LAVABO

NUEVO

D056E/01
Inodoro suspendido con abertura frontal



MATERIAL: **porcelana**
ACABADO: **blanco**

10 AÑOS de garantía INODORO SUSPENDIDO

NUEVO

D0183C/01
Inodoro suspendido con abertura frontal y función de fácil limpieza



MATERIAL: **porcelana**
ACABADO: **blanco**

10 AÑOS de garantía INODORO SUSPENDIDO

NUEVO

D0182C/01
Inodoro suspendido de porcelana con función de fácil limpieza



MATERIAL: **porcelana**
ACABADO: **blanco**

10 AÑOS de garantía INODORO SUSPENDIDO

NUEVO

D0188/01
Escuadra de montaje para inodoros suspendidos Goman



Modelos
D0182C/01, D0183C/01,
D056E/01, D0225/01

MATERIAL: **acero**
ACABADO: **cromo**

10 AÑOS de garantía ESCUADRA DE MONTAJE

NUEVO

D0290E/01
Inodoro ergonómico con abertura frontal desagüe universal de pared o suelo de 470 mm.



MATERIAL: **porcelana**
ACABADO: **blanco**

10 AÑOS de garantía INODORO ERGONÓMICO

NUEVO

Goman



D0201/01
Inodoro alto con desagüe a pared 500 mm.

MATERIAL: **porcelana**
ACABADO: **blanco**

10 AÑOS de garantía

INODORO

NUEVO

Goman



D0200/01
Inodoro alto con desagüe a suelo 500 mm.

MATERIAL: **porcelana**
ACABADO: **blanco**

10 AÑOS de garantía

INODORO

NUEVO

Goman



D0204/01
Inodoro alto con desagüe a suelo y abertura frontal 500 mm.

MATERIAL: **porcelana**
ACABADO: **blanco**

10 AÑOS de garantía

INODORO

NUEVO

Goman



D0205/01
Inodoro alto con desagüe a pared y abertura frontal alto 500 mm.

MATERIAL: **porcelana**
ACABADO: **blanco**

10 AÑOS de garantía

INODORO

NUEVO

Goman



D0465/01
Conjunto inodoro 760 mm. con cisterna, abertura frontal, desagüe universal pared/suelo. Altura inodoro 485 mm.

MATERIAL: **porcelana**
ACABADO: **blanco**

10 AÑOS de garantía

CONJUNTO INODORO

NUEVO

Goman



D0185N/01
Mecanismo de descarga

para conjunto D0465/01
Goman

MATERIAL: **ABS**
ACABADO: **blanco**

10 AÑOS de garantía

ACCESORIO PARA INODORO

NUEVO

Goman



D0650/01
Inodoro alto con desagüe universal de pared o suelo (incluye sifón) 490 mm.

MATERIAL: **porcelana**
ACABADO: **blanco**

10 AÑOS de garantía

INODORO
SERIE GAVIA

NUEVO

Goman



D0655/01
Bidet alto 490 mm.

MATERIAL: **porcelana**
ACABADO: **blanco**

10 AÑOS de garantía

BIDET
SERIE GAVIA

NUEVO

Goman



H925B/01
Bañera con puerta lateral derecha 1200 mm.

Más opciones (consultar)

MATERIAL: **gel coat sobre fibra de vidrio**
ACABADO: **blanco**

10 AÑOS de garantía

BAÑERA

NUEVO

Goman



D0123/01
Cisterna
CAPACIDAD: 9 L.

D0115B/01
Cisterna
CAPACIDAD: 7 L.
con dos pulsadores uno en cisterna y otro en remoto para inodoros D0290E/01, D0201/01, D0200/01, D0204/01 y D0205/01

MATERIAL: **polipropileno y ABS**
ACABADO: **blanco**

10 AÑOS de garantía

CISTERNA

NUEVO

Goman



D0114B/01
Cisterna empotrada

CAPACIDAD: 3/6 L.
con dos pulsadores,

para inodoros D056E/01, D0183C/01, D0182C/01, D0290E/01

MATERIAL: **polipropileno**
ACABADO: **negro**

10 AÑOS de garantía

CISTERNA EMPOTRADA

NUEVO

Goman



D0552/01
Asiento con tapa

para modelos de inodoros D056E/01, D0183C/01, D0290E/01 y D0465/01

MATERIAL: **duroplast**
ACABADO: **blanco**

10 AÑOS de garantía

ASIENTO CON TAPA
PARA INODOROS

Guía de equipamiento de baño y ayudas técnicas a la movilidad para colectividades

NUEVO

Goman

D0553/01
Asiento con tapa madera



para inodoros D0182C/01, D0183C/01, D056E/01, D0290E/01 y D0465/01

MATERIAL: **madera**
ACABADO: **blanco**

10 AÑOS de garantía

ASIENTO CON TAPA PARA INODOROS

Goman

D0246/01
Asiento con tapa en madera



para inodoro Goman D0182C/01

MATERIAL: **madera**
ACABADO: **blanco**

10 AÑOS de garantía

ASIENTO CON TAPA PARA INODOROS

NUEVO

Goman

D0560/01
Asiento con tapa en madera para inodoros Goman D0201/01 y D0200/01



D0565/01



Asiento con tapa en madera y abertura frontal para inodoros Goman D0204/01 y D0205/01

MATERIAL: **madera**
ACABADO: **blanco**

10 AÑOS de garantía

ASIENTO CON TAPA PARA INODOROS

NUEVO

Goman

D0660/01
Tapa inodoro soft-close 460X365 mm.



para inodoro D0650/01

MATERIAL: **duroplast, bisagras en acero inox. y nylon**
ACABADO: **blanco**

10 AÑOS de garantía

ASIENTO CON TAPA PARA INODORO SERIE GAVIA

NUEVO

Goman

D0559/01
Tapa en ABS



para inodoros Goman D056E/01 y D0290E

MATERIAL: **ABS**
ACABADO: **blanco**

10 AÑOS de garantía

TAPA PARA INODOROS

NUEVO

Goman

D0270/01
asiento elevador con tapa para inodoros Goman



IVA Reducido

MATERIAL: **polipropileno**
ACABADO: **blanco antibacteriano**

10 AÑOS de garantía

ASIENTO ELEVADOR

Goman

D0122/01
Asiento elevador con abertura frontal para inodoros Goman



IVA Reducido

MATERIAL: **polipropileno**
ACABADO: **blanco antibacteriano**

10 AÑOS de garantía

ASIENTO ELEVADOR

NUEVO

Goman

D0141/01
Plato de ducha 800 x 800 mm.

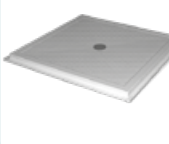

D0140/01
Plato de ducha 900 x 900 mm.

MATERIAL: **ABS y poliuretano**
ACABADO: **blanco**

10 AÑOS de garantía

PLATO DE DUCHA



12



Hábitos seguros
y divertidos

BAÑO INFANTIL

Qoman



D0224/01
Inodoro infantil
desagüe a pared
440x300 mm.

MATERIAL: **porcelana**
ACABADO: **blanco**

10 AÑOS de
garantía

INODORO INFANTIL A PARED

Qoman



D0223/01
Inodoro infantil
desagüe a suelo
420x300 mm.

MATERIAL: **porcelana**
ACABADO: **blanco**

10 AÑOS de
garantía

INODORO INFANTIL A SUELO

Qoman



D0225/01
Inodoro
infantil suspendido
300x455 mm.

MATERIAL: **porcelana**
ACABADO: **blanco**

10 AÑOS de
garantía

INODORO INFANTIL
SUSPENDIDO

Qoman



D0562/01
Tapa y asiento
para inodoro
infantil

MODELOS:
D0224/01
D0223/01
D0225/01

MATERIAL: **poliéster**
ACABADO: **blanco**

10 AÑOS de
garantía

ASIENTO CON TAPA
PARA INODORO INFANTIL

Qoman



D0421/01
Lavamanos
infantil
450x350 mm.

MATERIAL: **porcelana**
ACABADO: **blanco**

10 AÑOS de
garantía

LAVAMANOS INFANTIL



13



Cuidando lo que
más importa
CAMBIA PAÑALES



CONSULTAR
CONDICIONES

CP0016H

CP0016H-I
Con ionizador



MATERIAL: polipropileno
ACABADO: blanco

CAMBIA PAÑALES HORIZONTALES



Acabado
METAL
ver p. 21

CONSULTAR
CONDICIONES

CP0016HCS

CP0016HCS-I
Con ionizador



MATERIAL: polipropileno / acero inox. AISI 304
ACABADO: satinado

CAMBIA PAÑALES HORIZONTALES



Acabado
METAL
ver p. 21

CONSULTAR
CONDICIONES

CP0016HCSB

CP0016HCSB-I
Con ionizador



MATERIAL: polipropileno/acero inox. AISI 304
ACABADO: negro mate

CAMBIA PAÑALES HORIZONTALES



CONSULTAR
CONDICIONES

CN0020

Recambio
sabanitas higiénicas

CONTENIDO: 2.000 u

ACCESORIOS



CONSULTAR
CONDICIONES

CP0016V

CP0016V-I
Con ionizador



MATERIAL: polipropileno
ACABADO: blanco

CAMBIA PAÑALES VERTICALES



Acabado
METAL
ver p. 21

CONSULTAR
CONDICIONES

CP0016VCS

CP0016VCS-I
Con ionizador



MATERIAL: polipropileno / acero inox. AISI 304
ACABADO: satinado

CAMBIA PAÑALES VERTICALES



Acabado
METAL
ver p. 21

CONSULTAR
CONDICIONES

CP0016VCSB

CP0016VCSB-I
Con ionizador



MATERIAL: polipropileno/acero inox. AISI 304
ACABADO: negro mate

CAMBIA PAÑALES VERTICALES



CONSULTAR
CONDICIONES

KT0016HCS

Kit de encastre cambia pañales
horizontal

MATERIAL: acero inox. AISI 304
ACABADO: satinado

CAMBIA PAÑALES
KIT DE ENCASTRE

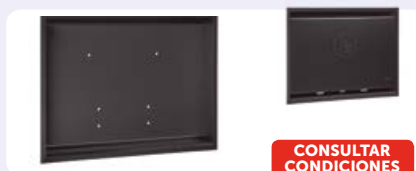

CONSULTAR
CONDICIONES

KT0016HCSB

Kit de encastre cambia pañales
horizontal

MATERIAL: acero inox. AISI 304
ACABADO: negro mate

CAMBIA PAÑALES
KIT DE ENCASTRE

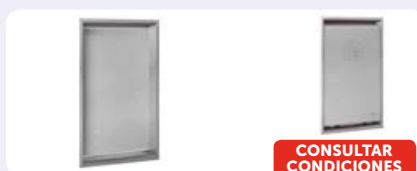

CONSULTAR
CONDICIONES

KT0016VCS

Kit de encastre cambia pañales
vertical

MATERIAL: acero inox. AISI 304
ACABADO: satinado

CAMBIA PAÑALES
KIT DE ENCASTRE



CONSULTAR
CONDICIONES

KT0016VCSB

Kit de encastre cambia pañales
vertical

MATERIAL: acero inox. AISI 304
ACABADO: negro mate

CAMBIA PAÑALES
KIT DE ENCASTRE

14



Diseñados
para resistir

**SANITARIOS DE ACERO
INOXIDABLE**



SN0027C

SN0031C

SN0036C

CONSULTAR
CONDICIONES

TAMBIÉN DISPONIBLE
PARA COLOCAR BAJO
ENCIMERA

Lavamanos empotrable
MATERIAL: acero inox. AISI 304
ACABADO: brillante

LAVAMANOS / EMPOTRABLE



SN0027CS

SN0031CS

SN0036CS

CONSULTAR
CONDICIONES

TAMBIÉN DISPONIBLE
PARA COLOCAR BAJO
ENCIMERA

Lavamanos empotrable
MATERIAL: acero inox. AISI 304
ACABADO: satinado

LAVAMANOS / EMPOTRABLE



SNR027C

SNR031C

SNR036C

CONSULTAR
CONDICIONES

TAMBIÉN DISPONIBLE
PARA COLOCAR BAJO
ENCIMERA

Lavamanos empotrable con rebosadero
MATERIAL: acero inox. AISI 304
ACABADO: brillante

LAVAMANOS / EMPOTRABLE



SNR027CS

SNR031CS

SNR036CS

CONSULTAR
CONDICIONES

TAMBIÉN DISPONIBLE
PARA COLOCAR BAJO
ENCIMERA

Lavamanos empotrable con rebosadero
MATERIAL: acero inox. AISI 304
ACABADO: satinado

LAVAMANOS / EMPOTRABLE



KTR100

Kit rebosadero

CONSULTAR
CONDICIONES

MATERIAL: acero inox. AISI 304
ACABADO: brillante

KIT REBOSADERO



SN0300CS

lavamanos
3 estaciones

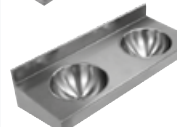

SN0200CS

lavamanos
2 estaciones

NUEVO

CONSULTAR
CONDICIONES

MATERIAL: acero inox.
AISI 304
ACABADO: satinado

LAVAMANOS MURAL



SNLM62CS

lavamanos mural

CONSULTAR
CONDICIONES

DISPONIBLE EN ACABADO BRILLANTE.
¡CONSÚLTENOS!

MATERIAL: acero inox. AISI 304
ACABADO: satinado

LAVAMANOS MURAL



SNLM64CS

lavamanos mural
esquinero

CONSULTAR
CONDICIONES

DISPONIBLE EN ACABADO BRILLANTE.
¡CONSÚLTENOS!

MATERIAL: acero inox. AISI 304
ACABADO: satinado

LAVAMANOS MURAL ESQUINERO



SNLM58CS

lavamanos mural

CONSULTAR
CONDICIONES

MATERIAL: acero inox. AISI 304
ACABADO: satinado

LAVAMANOS MURAL



SNLM56CS

lavamanos mural

CONSULTAR
CONDICIONES

MATERIAL: acero inox. AISI 304
ACABADO: satinado

LAVAMANOS MURAL



SNLM35CS

lavamanos mural

CONSULTAR
CONDICIONES

MATERIAL: acero inox. AISI 304
ACABADO: satinado

LAVAMANOS MURAL

Guía de equipamiento de baño y ayudas técnicas a la movilidad para colectividades

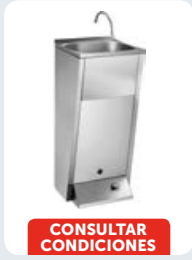

SNLMP60CS
Lavamanos pulsador pie

DISPONIBLE EN ACABADO BRILLANTE. ¡CONSÚLTENOS!

CONSULTAR CONDICIONES

MATERIAL: acero inox. AISI 304
ACABADO: satinado

LAVAMANOS PULSADOR PIE



SNLMP70CS
Lavamanos pulsador rodilla

DISPONIBLE EN ACABADO BRILLANTE. ¡CONSÚLTENOS!

CONSULTAR CONDICIONES

MATERIAL: acero inox. AISI 304
ACABADO: satinado

LAVAMANOS PULSADOR RODILLA

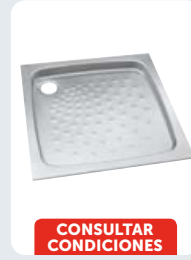

SN0800CS
Plato ducha 800 x 800 mm.

CONSULTAR CONDICIONES

MATERIAL: acero inox. AISI 304
ACABADO: satinado

PLATOS DUCHA

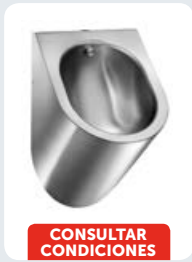

SNU126CS
Urinario entrada de agua vertical

DISPONIBLE EN ACABADO BRILLANTE. ¡CONSÚLTENOS!

CONSULTAR CONDICIONES

MATERIAL: acero inox. AISI 304
ACABADO: brillante

URINARIOS

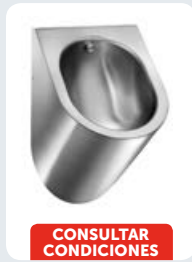

SNU128CS
Urinario entrada de agua horizontal

DISPONIBLE EN ACABADO BRILLANTE. ¡CONSÚLTENOS!

CONSULTAR CONDICIONES

MATERIAL: acero inox. AISI 304
ACABADO: satinado

URINARIOS



SN0120CS
Inodoro con cisterna (tapa no incluida)

CONSULTAR CONDICIONES

MATERIAL: acero inox. AISI 304
ACABADO: satinado bacteriostático

INODORO



SN0125CS
Inodoro

DISPONIBLE EN ACABADO BRILLANTE. ¡CONSÚLTENOS!

asiento con tapa no incluido
CONSULTAR CONDICIONES

MATERIAL: acero inox. AISI 304
ACABADO: satinado

INODORO



SN0128CS
Inodoro suspendido

DISPONIBLE EN ACABADO BRILLANTE. ¡CONSÚLTENOS!

asiento con tapa no incluido
CONSULTAR CONDICIONES

MATERIAL: acero inox. AISI 304
ACABADO: satinado

INODORO SUSPENDIDO

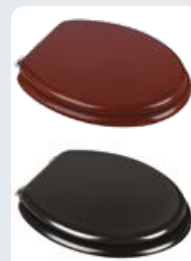

TP0140
MATERIAL: madera lacada
ACABADO: color caoba

TP0145
MATERIAL: madera lacada
ACABADO: color negro

CONSULTAR CONDICIONES

Tapas para inodoros SN0120CS, SN0125CS y SN0128CS

TAPA INODORO



SNPT21CS
Placa turca

DISPONIBLE EN ACABADO BRILLANTE. ¡CONSÚLTENOS!

CONSULTAR CONDICIONES

MATERIAL: acero inox. AISI 304
ACABADO: satinado

PLACA TURCA

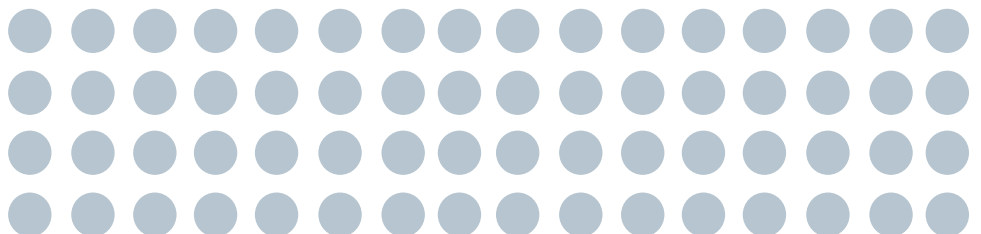

15

Lo mejor de la
naturaleza

FUENTES Y
SURTIDORES DE AGUA



CONSULTAR
CONDICIONES

FA0050C

CAPACIDAD
REFRIGERADORA: 55 L./H.
MATERIAL: **acero inox.**
AISI 304
ACABADO: **brillante**

FA0025C

CAPACIDAD
REFRIGERADORA: 30 l/h
MATERIAL: **acero inox.**
AISI 304
ACABADO: **brillante**

FUENTES DE AGUA FRÍA



CONSULTAR
CONDICIONES

FA0050C

CAPACIDAD
REFRIGERADORA: 55 L./H.
MATERIAL: **acero inox.**
AISI 304
ACABADO: **brillante**

FA0025C

CAPACIDAD
REFRIGERADORA: 30 L./H.
MATERIAL: **acero inox.**
AISI 304
ACABADO: **brillante**

FUENTES DE AGUA FRÍA CON PEDAL



CONSULTAR
CONDICIONES

FA0015C

CAPACIDAD
REFRIGERADORA: 20 L./H.
MATERIAL: **acero inox.**
AISI 304
ACABADO: **brillante**

FA0015G

CAPACIDAD
REFRIGERADORA: 20 l/h
MATERIAL: **acero**
ACABADO: **plastificado**
gris

FUENTES DE AGUA FRÍA



CONSULTAR
CONDICIONES

FAP035C

CAPACIDAD
REFRIGERADORA: 30 L./H.
MATERIAL: **acero inox.**
AISI 304
ACABADO: **brillante**

FUENTES DE AGUA FRÍA CON PEDAL



CONSULTAR
CONDICIONES

FA0025UP

CAPACIDAD
REFRIGERADORA: 30 L./H.
MATERIAL: **acero**
ACABADO: **plastificado**
gris

FUENTES DE AGUA FRÍA



CONSULTAR
CONDICIONES

FAM130CS
Surtidor mural

MATERIAL: **acero inox.**
AISI 304
ACABADO: **satinado**

SURTIDORES DE AGUA DE RED



CONSULTAR
CONDICIONES

NUEVO

FAM135CS
Surtidor mural
con relleno vasos

MATERIAL: **acero inox.**
AISI 304
ACABADO: **satinado**

SURTIDORES DE AGUA DE RED
CON RELLENO VASOS



CONSULTAR
CONDICIONES

FAM120CS
Surtidor mural

MATERIAL: **acero inox.**
AISI 304
ACABADO: **satinado**

SURTIDORES DE AGUA DE RED



CONSULTAR
CONDICIONES

FA0120CS
Isla de 800 mm.
de altura

FA0220CS
Isla de 915 mm.
de altura

MATERIAL: **acero inox.**
AISI 304
ACABADO: **satinado**

SURTIDORES DE AGUA DE RED



CONSULTAR
CONDICIONES

NUEVO

FA0125CS
Isla de 800 mm.
de altura con
relleno vasos

FA0225CS
Isla de 915 mm.
de altura con rellena
vasos

MATERIAL: **acero inox.**
AISI 304
ACABADO: **satinado**

SURTIDORES DE AGUA DE RED



16



Cerca cuando más se necesita

LAVAOJOS Y DUCHAS DE EMERGENCIA



3884
lavajos



KN1724P
lavajos y lavacara

CONSULTAR CONDICIONES

MATERIAL: ABS
ACABADO: color amarillo

LAVAOJOS Y LAVACARA



3863
lavajos



3864
lavajos y lavacara

CONSULTAR CONDICIONES

MATERIAL: acero inox.
ACABADO: color amarillo

LAVAOJOS Y LAVACARA



3868
lavajos con tapa protectora



CONSULTAR CONDICIONES

MATERIAL: acero inoxidable
ACABADO: color amarillo

LAVAOJOS



3870
lavajos con pedestal



CONSULTAR CONDICIONES

MATERIAL: acero inox.
ACABADO: color amarillo

LAVAOJOS



KN1902P
ducha + lavajos



CONSULTAR CONDICIONES

MATERIAL: ABS
ACABADO: color amarillo

DUCHA + LAVAOJOS



KN1909P
ducha + lavajos + lavacara



CONSULTAR CONDICIONES

MATERIAL: ABS
ACABADO: color amarillo

DUCHA + LAVAOJOS + LAVACARA



3873
ducha + lavajos + lavacara



CONSULTAR CONDICIONES

MATERIAL: acero inox.
ACABADO: color amarillo

DUCHA + LAVAOJOS + LAVACARA



KN1643PFC20
ducha de emergencia



CONSULTAR CONDICIONES

MATERIAL: ABS
ACABADO: color amarillo

DUCHA DE EMERGENCIA



3813 - 3887
ducha de emergencia



CONSULTAR CONDICIONES

MATERIAL: acero inox.
ACABADO: color amarillo

DUCHA DE EMERGENCIA



3846
ducha con válvula termostática



CONSULTAR CONDICIONES

MATERIAL: acero inox.
ACABADO: color amarillo

DUCHA DE EMERGENCIA



KN1540
lavajos portátil



CONSULTAR CONDICIONES

MATERIAL: polipropileno / ABS
ACABADO: verde

LAVAOJOS PORTÁTIL

EJEMPLOS Y ALTURA DE INSTALACIÓN RECOMENDADOS

GIMNASIO

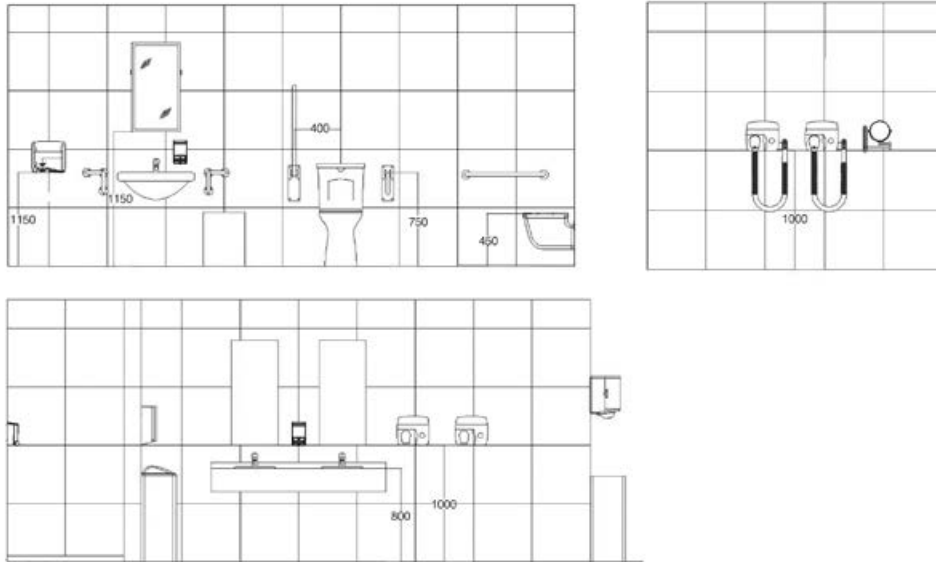

AEROPUERTO

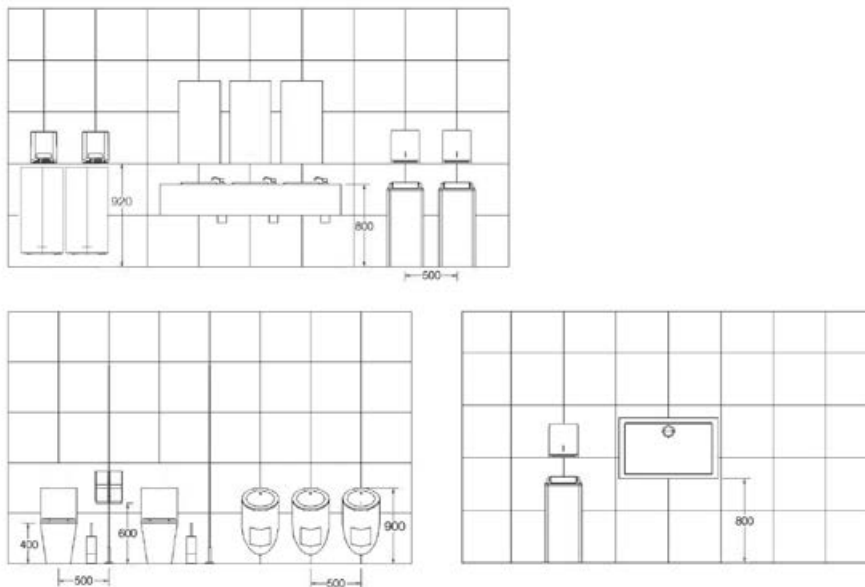

EJEMPLOS Y ALTURA DE INSTALACIÓN RECOMENDADOS

ALTURA PARA SECADORES DE MANOS

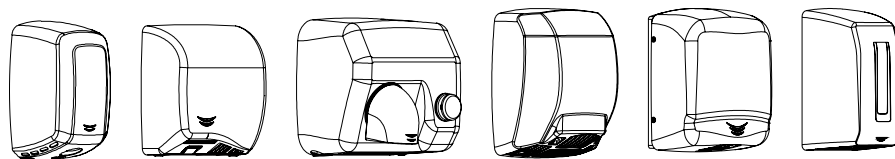
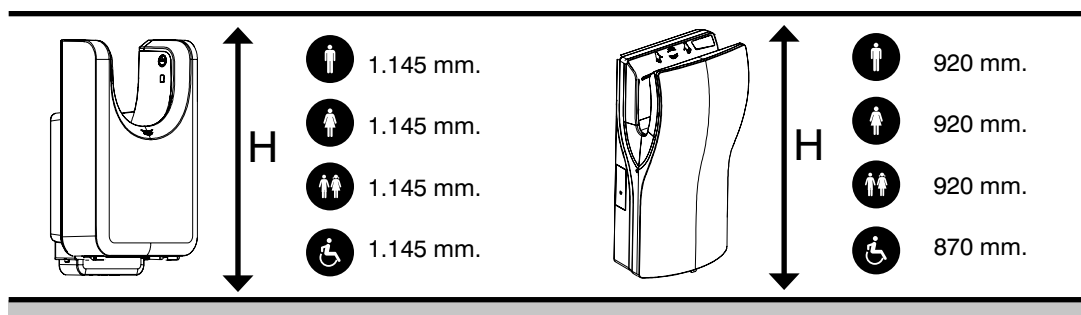

ALTURA PARA SECADORES DE CABELLO

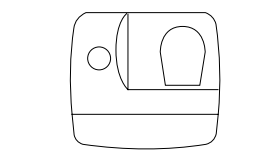

- 1.800 mm.
- 1.800 mm.
- 1.300 mm.
- 1.350 mm.

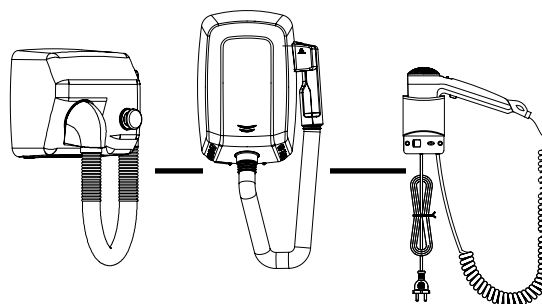

- 1.300 mm.
- 1.300 mm.
- 1.050 mm.
- 1.100 mm.



MEDICOLOR: CODIFICACIÓN COLORES RAL

Para los productos de la línea Medicolor de Mediclinics, se pueden seleccionar cualquiera de los colores RAL más abajo indicados, añadiendo a la referencia un guión y el número del RAL. Por ejemplo, si seleccionamos un dispensador de jabón, la referencia sería: **DJ2053-3004**.

Los productos seleccionados dentro de la carta RAL de más abajo, tendrán un recargo de 250€, a repartir entre todas las unidades con el mismo color del pedido.

Es decir, por ejemplo, si el pedido es de 5 unidades a cada uno de ellos le añadiremos 50 euros, pero si el pedido es de 50 unidades a cada uno de ellos le añadiremos 5 euros.

Los colores RAL expuestos más abajo que incorporan acabado brillante en su composición no sufrirán ningún recargo si se solicita este acabado. Por ejemplo RAL 5007. Si aun así, se requiere un acabado brillante para un color RAL de más abajo que no lo incorpora, o bien se solicita un RAL que no aparece en esta lista, habrá un recargo de 500 euros a repartir entre todas las unidades con el mismo color en el pedido.

IMPORTANTE: Los colores deben considerarse una aproximación al estar sujetos al proceso de impresión, por lo que recomendamos comprobar los colores en una tabla original RAL. No se admitirán devoluciones de producto de color personalizado.

RAL 1000	RAL 1023	RAL 3002	RAL 4002	RAL 5011	RAL 6006	RAL 6026	RAL 7013	RAL 7042	RAL 8019
RAL 1001	RAL 1024	RAL 3003	RAL 4003	RAL 5012	RAL 6007	RAL 6027	RAL 7015	RAL 7043	RAL 8022
RAL 1002	RAL 1027	RAL 3004	RAL 4004	RAL 5013	RAL 6008	RAL 6028	RAL 7016	RAL 7044	RAL 8023
RAL 1003	RAL 1028	RAL 3005	RAL 4005	RAL 5014	RAL 6009	RAL 6029	RAL 7021	RAL 7045	RAL 8024
RAL 1004	RAL 1032	RAL 3007	RAL 4006	RAL 5015	RAL 6010	RAL 6032	RAL 7022	RAL 7046	RAL 8025
RAL 1005	RAL 1033	RAL 3009	RAL 4007	RAL 5017	RAL 6011	RAL 6033	RAL 7023	RAL 7047	RAL 8028
RAL 1006	RAL 1034	RAL 3011	RAL 4008	RAL 5018	RAL 6012	RAL 6034	RAL 7024	RAL 8000	RAL 9001
RAL 1007	RAL 1037	RAL 3012	RAL 4009	RAL 5019	RAL 6013	RAL 7000	RAL 7026	RAL 8001	RAL 9002
RAL 1011	RAL 2000	RAL 3013	RAL 4010	RAL 5020	RAL 6014	RAL 7001	RAL 7030	RAL 8002	RAL 9003
RAL 1012	RAL 2001	RAL 3014	RAL 5000	RAL 5021	RAL 6015	RAL 7002	RAL 7031	RAL 8003	RAL 9004
RAL 1013	RAL 2002	RAL 3015	RAL 5001	RAL 5022	RAL 6016	RAL 7003	RAL 7032	RAL 8004	RAL 9005
RAL 1014	RAL 2003	RAL 3016	RAL 5002	RAL 5023	RAL 6017	RAL 7004	RAL 7033	RAL 8007	RAL 9010
RAL 1015	RAL 2004	RAL 3017	RAL 5003	RAL 5024	RAL 6018	RAL 7005	RAL 7034	RAL 8008	RAL 9011
RAL 1016	RAL 2008	RAL 3018	RAL 5004	RAL 6000	RAL 6019	RAL 7006	RAL 7035	RAL 8011	RAL 9016
RAL 1017	RAL 2010	RAL 3020	RAL 5005	RAL 6001	RAL 6020	RAL 7008	RAL 7036	RAL 8012	RAL 9017
RAL 1018	RAL 2011	RAL 3022	RAL 5007	RAL 6002	RAL 6021	RAL 7009	RAL 7037	RAL 8014	RAL 9018
RAL 1019	RAL 2012	RAL 3027	RAL 5008	RAL 6003	RAL 6022	RAL 7010	RAL 7038	RAL 8015	
RAL 1020	RAL 3000	RAL 3031	RAL 5009	RAL 6004	RAL 6024	RAL 7011	RAL 7039	RAL 8016	
RAL 1021	RAL 3001	RAL 4001	RAL 5010	RAL 6005	RAL 6025	RAL 7012	RAL 7040	RAL 8017	



Goman pone a disposición variedad de acabados para sus barras de apoyo y asientos de ducha en las series Classic, Deluxe, Shade, Extraible y Aluminio Nylon.

Para realizar el pedido, añade al final de la referencia el código del color seleccionado. Por ejemplo, una barra recta de 30 cm. de la serie Classic (ZM30IR), en color amarillo brillante (ref. 04) quedaría: ZM30IR/04.

Con estas nomenclaturas:

SERIE CLASSIC:

blanco brillante RAL 9016	azul brillante RAL 5002	verde brillante RAL 6005	amarillo brillante RAL 1003	rojo brillante RAL 3002	negro brillante RAL 9005	negro mate RAL 9005	blanco mate RAL 9016	gris brillante RAL 7035	otro color RAL

SERIE DELUXE Y SHADE:

azul brillante RAL 5002	verde brillante RAL 6005	amarillo brillante RAL 1003	rojo brillante RAL 3002	blanco mate RAL 9016	negro mate RAL 9005	blanco brillante RAL 9016	negro brillante RAL 9005	gris brillante RAL 7035	otro color RAL

SERIE EXTRAÍBLE:

blanco brillante RAL 9016	otro color RAL

SERIE ALUMINIO NYLON:

blanco brillante RAL 9016	azul brillante RAL 5002	verde brillante RAL 6005	amarillo brillante RAL 1003	rojo brillante RAL 3002	gris brillante RAL 7004	negro brillante RAL 9005

En los productos standards, códigos (/02, /03, /04, /05, /06, /07, /08, /09, /30, /31, /37, /38 y /44), se tendrá que añadir un recargo del 10% de nuestra tarifa en vigor.

Si el pedido se corresponde a otro color RAL (Ref. 99), el recargo será del 20% de nuestra tarifa en vigor.

IMPORTANTE: La mayoría de los colores no tienen una referencia directa RAL / Pantone.

Los colores deben considerarse una aproximación al estar sujetos al proceso de impresión, por lo que recomendamos comprobar los colores en una tabla original RAL / LG Hi Macs.

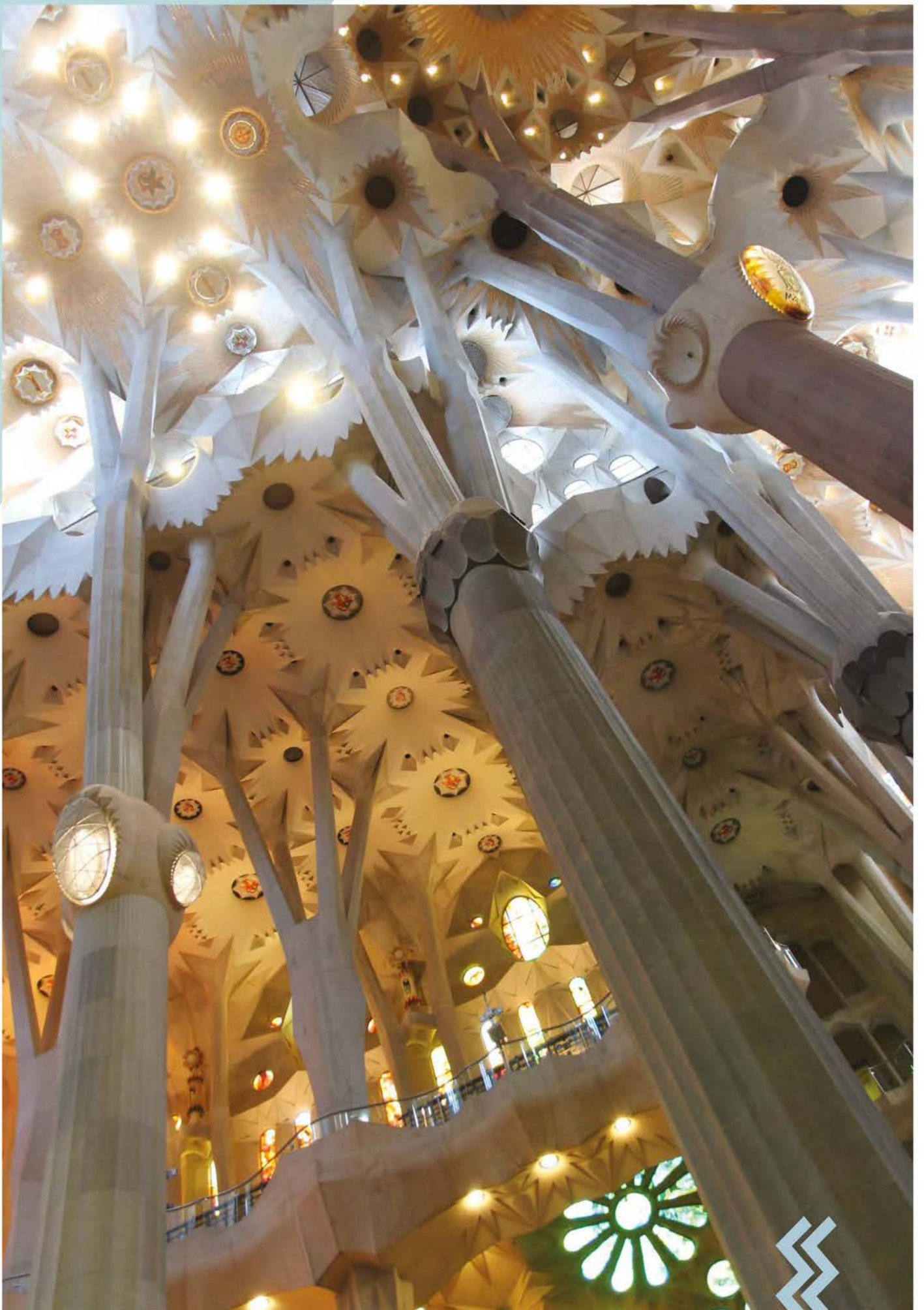

Sagrada Família, Barcelona



Distribuido por:

Los precios están expresados en euros y no incluyen el IVA u otros impuestos.

Precios válidos para el territorio español

